

Universal Alfa Romeo Audi Volkswagen BMW

2307 Kit de herramientas de bloqueo de reglaje

Referencia	Unids.	Modelo	Kg	Paquete	€/u
2303615	8	UNIVERSAL	1,45	4	

El conjunto de las herramientas más frecuentes para árboles de levas, cigüeñales y poleas de volante.

Modelos:

Grupo Audi-Volkswagen y Opel.

ID	Referencia	Descripción	Código OEM
A	C144	Bloqueo volante	0153A / 9765.54 / 6012T
B	C157	Cigüeñal pasador	23-059 / T10050 / 310-085
C	C206	Bloqueo árbol levas	18G 1570
D	C211	Bloqueo árbol levas gemela (azul)	KM 852
E	C212	Bloqueo árbol levas gemela (dorada)	KM 853
F	C213	Bloqueo de volante	KM 5178
G	C248	Bloqueo árbol levas (rojo)	KM 800-1
H	C249	Bloqueo árbol levas (verde)	KM 800-2



Gasolina



Diesel



Correa



2308 Juego de calado para el cambio de correa de distribución

Referencia	Unids.	Modelo	Kg	Paquete	€/u
2302246	20	UNIVERSAL	1,83	4	

Este juego incluye los pasadores de distribución del Kit Universal pero excluye la herramienta de reajuste de inyección de combustible.

Modelos:

Audi, Austin, Citroën, Fiat, Ford, LDV, Opel, Peugeot, Volkswagen, Volvo (1978-2002).

ID	Referencia	Descripción	Código OEM
A	C050	Pasador con anilla 6mm	23-019
B	C051	Pasador 6mm	0178B
C	C052	Pasador 8mm	0178C/D / 9767.94 / 0153M
D	C053	Pasador 9,5mm	21-123 / KM 6011 / 5711-TB
E	C054	Pasador 10mm	0178A
F	C055	Pasador 12,7mm	23-020
G	C060	Pasador volante inercia	21-104
H	C059	Galgas	
I	C061	Bloqueo cigüeñal	23-047 / U20003 / 2064 / 5193 / 15-046
J	C062	Pasador volante inercia 8mm	7014-TJ / 1 860 863 000 8MM / 0188D
K		Tornillo M8 x 35	
L	C063	Tornillo bloqueo M8 x 35	M8 x 35MM
M	C064	Tornillo M8 x 40	M8 X 40mm
N	C086	Bloqueo árbol de levas	LRT 12-058
O	C087	Bloqueo bomba inyección M6	18G 1549
P	C088	Bloqueo árbol de levas 6mm	18G 1632



Diesel



Correa

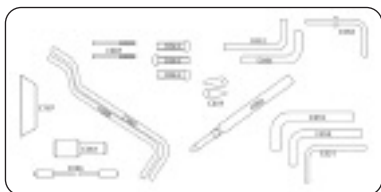
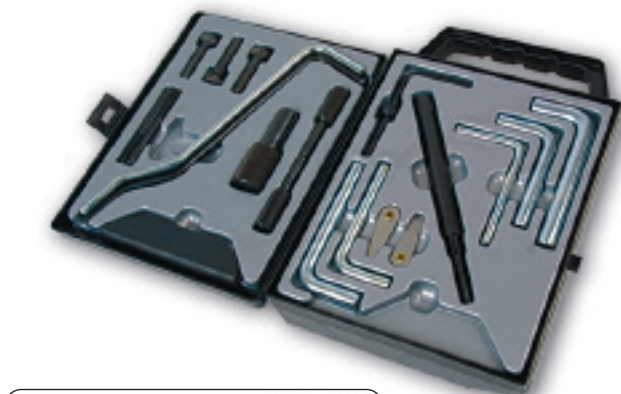

2309 Juego de herramientas de reglaje

Referencia	Unids.	Modelo	Kg	Paquete	€/u
2303552	10	UNIVERSAL	710	2	

Esta gama de instrumentos de medición de precisión está diseñada para el reajuste de la posición de reglaje de la bomba de combustible.

BOMBAS:

Bosch, EP/VE Rotary, Kikkí, Nippon denso y CAV Rotodiesel, Top Entry bombas fuel.

ID	Referencia	Descripción
A	C456	Adaptador manómetro M8
B	C080	Extensión 90mm
C	C081	Adaptador M8-M12
D	C082	Adaptador
E	C457	Extensión
F	C084	Bloqueo bomba
G	C085	Bloqueo bomba DTI
H	C127	Manómetro 41mm x 8mm x 0,01
I	C128	Adaptador corto
J	C129	Adaptador corto (ensamblador)
K	C130	Adaptador corto



Diesel



Correa

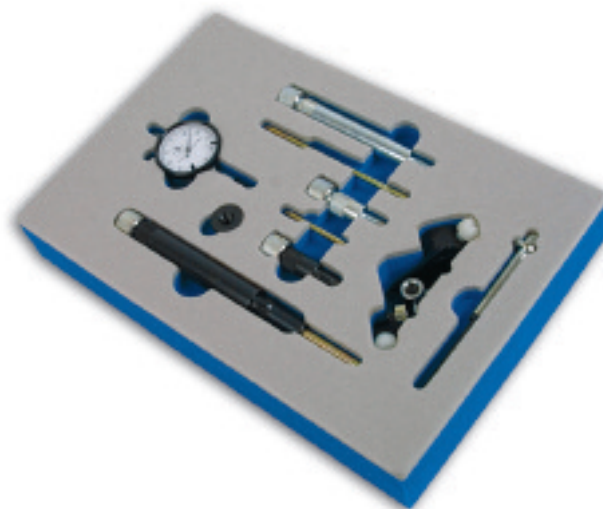
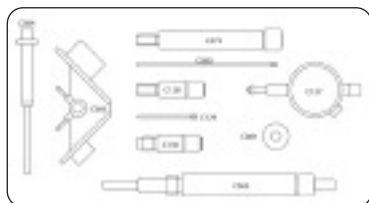

Universal Alfa Romeo Audi Volkswagen BMW

2310 Juego calado para bomba inyección

Referencia	Unids.	Modelo			€/u
2301870	7	Bosch	301	2	

Esta gama de instrumentos de medición de precisión está diseñada para el reajuste de la posición de reglaje de la bomba de combustible en motores diesel.

Modelos:

Para vehículos equipados con Bomba de gasóleo de Bosch

ID	Referencia	Descripción
A	C456	Adaptador M8
B	C080	Extensión 90mm
C	C081	Casquillo M8-M12
D	C127	Manómetro 41x8x0,01mm
E	C128	Adaptador corto M8
F	C129	Adaptador corto interior M10
G	C130	Adaptador corto M10



Diesel



Correa

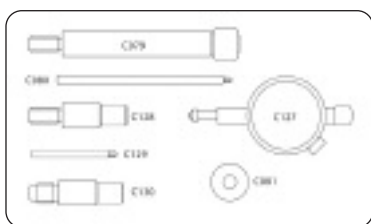

2311 Juego maestros motor diesel y calado bomba inyección

Referencia	Unids.	Modelo			€/u
2302688	38	UNIVERSAL	4,74	2	

Un completo juego de herramienta de distribución apropiado para el más moderno motor diesel que incluye instrumentos de precisión para reajustar la inyección de la bomba de combustible. Este juego reagrupa varios juegos para aplicaciones específicas.

Modelos:

Audi / Austin / Citroën / Peugeot / Fiat / Ford / Land Rover / LDV / Mazda / Nissan / Rover / Seat / Skoda / Opel / Volkswagen / Volvo (1978-2002).

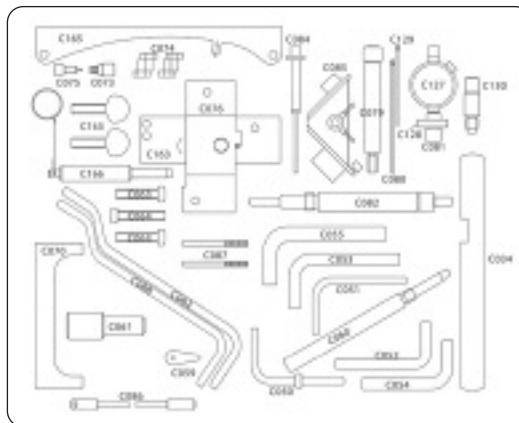
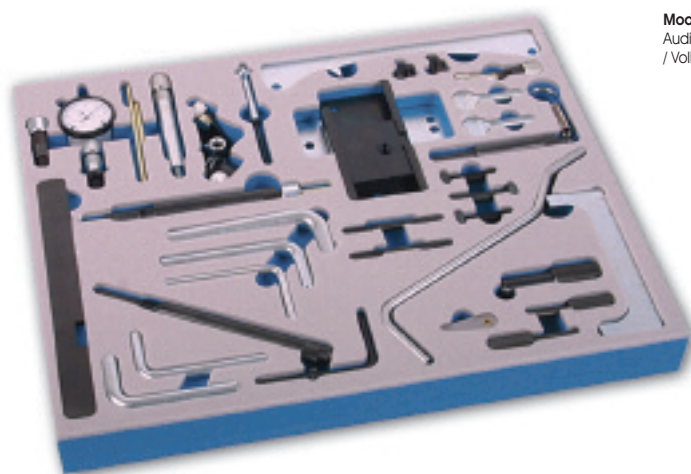

ID	Referencia	Descripción	Código OEM
A	C034	Bloqueo volante	21-162 / 303-376 / 303-367 / 49JE01 054
B	C050	Pasador con arandela 6mm	23-019 / 0178B
C	C051	Pasador 6mm	0178B
D	C052	Pasador 8mm	0178C-D / 9767.94
E	C053	Pasador 9,5mm	21-123 / km6011 / 5711-tb
F	C054	Pasador 10mm	0178A
G	C055	Pasador 12,7mm	23-020
H	C060	Galgas	21-104
I	C059	Pasador bloqueo volante	Universal
J	C061	Bloqueo cigüeñal	23-047 / U200003 / 2064 / 5193 / 15-046
K	C062	Bloqueo volante	7014-TJ / 1 860 863 000 / 0188D
L	C063	Tornillos bloqueo M8 x 35mm	Universal
M	C064	Tornillos bloqueo M8 x 40mm	Universal
N	C070	Bloqueo árbol de levas	U40021 / 2065A / 21-105
O	C073	Adaptador	Universal
P	C074	Tornillos bloqueo M6 (2)	Universal
Q	C076	SopORTE árbol de levas	Universal
R	C075	Adaptador universal	Universal

ID	Referencia	Descripción	Código OEM
S	C079	Adaptador M8 (Bomba Bosch)	Universal
T	C080	Extensión 99mm	Universal
U	C081	Amplificador M8-M12	Universal
V	C082	Adaptador M14 (Peugeot)	Universal
W	C083	Extensión	Universal
X	C084	Pasador	Universal
Y	C085	SopORTE manómetro para bomba	Universal
Z	C086	Pasadores árbol de levas (2)	LRT 12-058 / 18G-1523
AA	C087	Pasadores bomba inyección (2)	18G 1549
AB	C088	Bloqueo volante 6mm	18G 1632
AC	C127	Manómetro Ø 41 x 0-8 x 0,01	Universal
AD	C128	Adaptador corto M8	Universal
AE	C129	Extensión 40,8mm	Universal
AF	C130	Adaptador M10	Universal
AG	C164	Tornillos (2)	KM 661-2
AH	C163	Tornillo para árbol de levas - G.M.	KM 661-2
AI	C165	Bloqueo volante	KM 851
AJ	C166	Bloqueo volante - G.M.	KM 951



Diesel



Correa

Universal Alfa Romeo Audi Volkswagen BMW

Herr. UTILLAJE

Universal

Ferramenta bloqueos | Special automotive tools

2312 Juego ajuste y bloqueo universal

Referencia	Modelos	Kg	Unid.	€/u
2304291	Rover, Peugeot, Citroën, VW, Fiat Renault, Audi, Seat, Land Rover Skoda (1986-2010)	2,62	2	

ID	Referencia	Descripción	Código OEM
A	C115	Bloqueo volante	9044-T / 0134Q / 0188F / 0134AF
B	C144	Bloqueo volante	Facom D86 / 9765.54 / 0153A / 6012T 1 867 030 000 / 1 860 161 000
C	C157	Bloqueo cigüeñal	310-085 / T10050 / 23-059
D	C168	Llave tensor	KM 911
E	C206	Bloqueo árbol de levas	18G 1570
F	C207	Bloqueo árbol de levas	KM 8070
G	C211	Bloqueo doble árbol de levas (azul)	KM 852
H	C212	Bloqueo doble árbol de levas (dorado)	KM 853
I	C213	Bloqueo volante	KM 517B
J	C248	Bloqueo árbol de levas	KM 800-1
K	C249	Bloqueo árbol de levas	KM 800-2
L	C304	Bloqueo cigüeñal	T10100
M	C312	Bloqueo árbol de levas	999-7151 / 303 376B
N	C316	Bloqueo volante	
O	C317	Bloqueo árbol de levas	303-692 / 21-246
P	C319	Bloqueo volante	MOT 582-1



Gasolina



Diesel



Correa

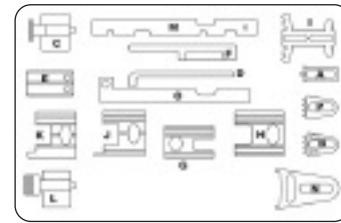
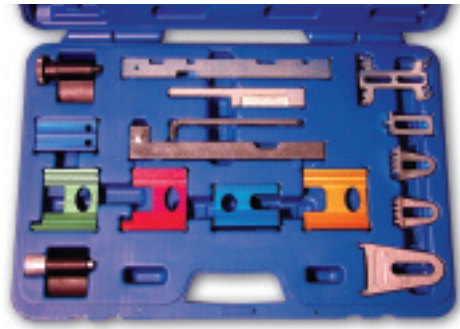

2313 Juego bloqueo distribución Diesel



Referencia	Unids.	Modelo	Kg	Unid.	€/u
7520855	13	VW, Seat, Peugeot Citroën, Volvo	1,00	6	

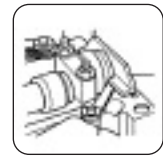
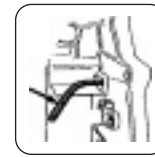
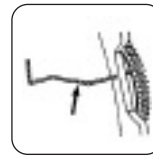

2314 Mango amarre de poleas

Referencia	L mm	Modelo	Gr	Unid.	€/u
7562110	400	Renault, Peugeot, Citroën	996	6	



2316 Llave para sujetar poleas

Referencia	L mm	Modelo	Gr	Unid.	€/u
7515173	30-150	Dentada	607	6	
7515174	30-150	Estrizada	625	6	



Estrizada

Dentada

2315 Mango agarre de poleas con bocas intercambiables

Referencia	L mm	Modelo	Kg	Unid.	€/u
2303661	520	UNIVERSAL	2,30	4	

Kit ajustable con:
4 pasadores reemplazables, medidas:
- 15,5 x 34,7mm de largo (2) - 17,5 x 34,3mm de largo (2)
- 19,7 x 35mm de largo (2) - 115,8 x 35,1mm de largo (2)

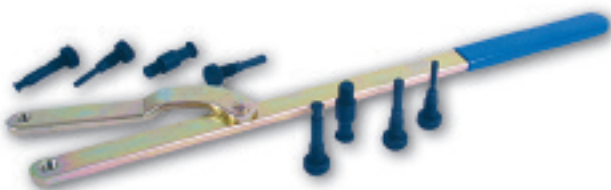

2317 Herram. de sujeción árbol levas para cadena y correa

Referencia	L mm	Modelo	Gr	Unid.	€/u
2302869	370	UNIVERSAL	525	6	



Esta herramienta se coloca en el radio del árbol de levas y permite sujetarlo y manipularlo con precisión y exactitud. De esta forma se puede ajustar la tensión y alineación.

Ref.	Descripción	Código OEM
C255	Llave multiplicación	1 822 146 000 / 1 822 155 000 / 3036 / 60161

Universal Alfa Romeo Audi Volkswagen BMW

2318 Retén poleas cambio correa

Referencia	L mm	Modelo	Gr	kg	€/u
1143550	390	UNIVERSAL	968	4	

Diámetro entre puntos: 63mm. Ø de la punta: 10mm.



2319/2320 Tensiómetro de correas universal



Ref.: 7562136



Ref.: 7515300

Referencia	Modelo	Gr	kg	€/u
7562136	UNIVERSAL	373	4	
7515300	UNIVERSAL	280	4	

Esta herramienta se utiliza para comprobar fácilmente la tensión de cualquier tipo de correas de distribución. Posee doble escala permitiendo leer por ambos lados y un botón para marcar exactamente la medición.



2321 Juego útiles rodillos tensor

Referencia	Unids.	Modelo	kg	kg	€/u
2304290	8	Audi, Citroën, Fiat, Peugeot Land Rover, Renault, Rover Seat, Skoda, Volkswagen	1,31	4	

ID	Referencia	Descripción	Código OEM
A	C111	Llave tensor (3400)	MOT 1135
B	C186	Llave tensor	1 860 845 000
C	C203	Llave tensor	Matra V159 / U30009 / Hazet 2587
D	C204	Llave tensor (3576)	3387 / T10020
E	C208	Llave tensor 8mm (3564)	4507-TJ / 0132X
F	C208	Llave tensor 6mm	9767.89
G	C236	Llave tensor (3548)	1 822 154 000
H		Set pasadores rodillos tensores	

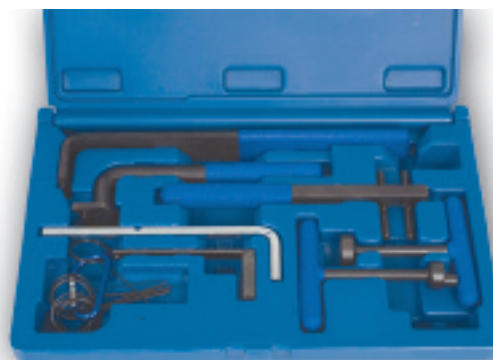

2322 Juego bloqueo puesta a punto distribución



Referencia	Modelo	Gr	kg	€/u
2304555	Citroën, Renault, Fiat	143	6	

ID	Referencia	Descripción	Código OEM
A	C089	Pasador 4mm Pasador bomba alimentación	21-260 / 303-732 0178D / 5711-ID / 18G 1580
B	C099	Pasador árbol de levas	MOT 1054 / MOT 863 / MOT 861
C	C223	Herram. para tensor	1 860 638 000

2323 Extractor de poleas

Referencia	Modelo	kg	kg	€/u
2304085	Multiválvulas	1,34	4	



Universal Alfa Romeo Audi Volkswagen BMW

Herr. UTILLAJE

Universal

Ferramenta bloqueos | Special automotive tools

2324 Juego bloqueo de poleas universal

Referencia	Unids.	Modelo	Kg	Libra	€/u
2670986	1	1.6-76 mm int 101-152 mm ext	130	4	
2670900	5	1.6-76 mm int 101-152 mm ext	360	4	
2670899*	4	Rec. extensiones	290	*	

Aplicación:
Motores Diesel
Motores con doble árbol de levas
Motores en V

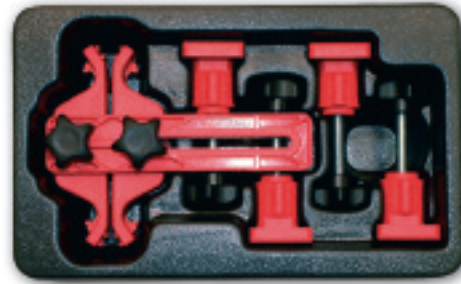

2325 Juego extensores Flexi-correas

Referencia	Unidades	Gr	Libra	€/u
2304999	2	167	6	



Extensor/Instalador Flexi-correas

Referencia	L mm	Gr	Libra	€/u
2304881	130	66	6	

Esta herramienta está diseñada específicamente para la sustitución de las correas elásticas que se instalan en algunos de los últimos modelos.

Se coloca sobre la polea y con el tornillo se situa en su lugar.

La correa se puede girar en la polea sin torcerla.



2326 Juego instalador de Flexi-correas universal



Referencia	Unidades	Gr	Libra	€/u
2670990	2	371	4	

- Esta herramienta está diseñada específicamente para la sustitución de las correas elásticas.
- No necesita ningún ajuste.
- Contiene 2 piezas: una de extracción y otra de instalación.



2327 Juego instalador de Flexi-correas universal

Referencia	Año	Gr	Libra	€/u
2304837	>2004	371	4	



2328 Set de llaves extractores

Referencia	Med mm	Gr	Libra	€/u
2304978	13, 15, 16, 17 y 19mm	2,20	4	

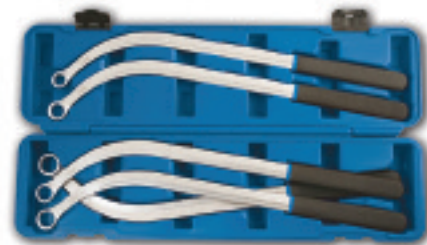

2329 Gancho para montaje de correas

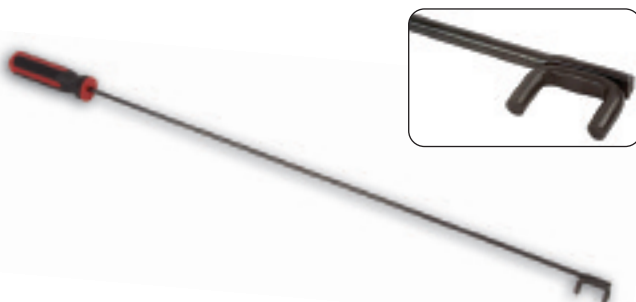

Referencia	L mm	Gr	Libra	€/u
2303918	270	258	6	

* Accesorio para montaje de correas. Práctica herramienta para el montaje de correas auxiliares cuando el acceso es particularmente complicado. Útil también para la instalación de correas de distribución.

Universal Alfa Romeo Audi Volkswagen BMW

2330 Bloqueo polea dentada

Referencia	L mm	Gr	Lib	€/u
2670906	450	400	4	

* Sujeta las poleas mientras se afloja la tuerca/tornillo del eje central.
* Sirve tanto para extracción como para la instalación.



2331 Indicador de punto muerto superior

Referencia	Modelo	Gr	Lib	€/u
2302833	UNIVERSAL	94	6	

- Nueva herramienta para la sustitución de la correa de distribución en la mayoría de los vehículos.
- Se usa en la mayoría de motores de gasolina con una rosca de bujía de 14 mm.
- Ofrece una indicación clara y sencilla del punto más alto de elevación del cilindro.
- Eje de 16 mm, para utilizar con vaso estándar.



2332 Saca poleas distribución

Referencia	Unids.	Modelo	Gr	Lib	€/u
1150435	5	UNIVERSAL	849	4	

* Universal Ocho Vías.



2333 Soporte tapa motor HDI

Referencia	Gr	Lib	€/u
0904688	87	6	



2334 Llave manual de impacto

Referencia	Gr	L mm	Kg	Lib	€/u
7600401	1/2"	560	2,20	4	

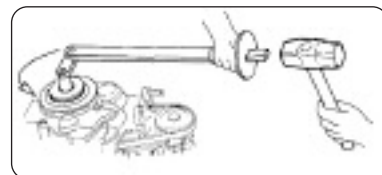

2335 Bloqueo árbol de levas

Ref.	L mm	Modelo	Gr	Lib	€/u
7648325	100 mín - 160máx	UNIVERSAL	340	6	



2336 Vaso impacto punta Ribe 1/2" M11

Referencia	L mm	Gr	Lib	€/u
2305070	78	114	6	

* Para extraer el volante motor de los modelos: Renault, Nissan y motores en general 2L DCI



2337 Juego maestro bloqueo motor diesel/gasolina

Referencia	Modelo	Kg	Carpetas	€/u
2304933	Alfa Romeo, Fiat, Lancia	7,57	2	

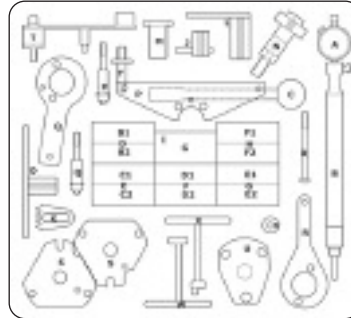

ID	Referencia	Descripción	Código OEM
A	C127	Manómetro	
B	C226	Adaptador manómetro	1 895 443 000
C	C227	Palanca tensora	1 860 443 000
D	C134	Bloqueo árbol levas (B1-B2)	1 825 041 000
E	C135	Bloqueo árbol levas (C1-C2)	1 825 042 000
F	C136	Bloqueo árbol levas (D1-D2)	1 860 847 000
G	C137	Bloqueo árbol levas (E1-E2)	1 860 875 000
H	C138	Bloqueo árbol levas (F1-F2)	1 860 892 000
I	C139	Bloqueo árbol levas (G)	1 860 899 000
J	C431	Bloqueo volante	1 860 703 000
K	C144	Bloqueo volante	1 860 161 000
L	C230	Bloqueo volante	1 860 766 000
M	C146	Bloqueo volante	1 860 771 000
N	C432	Bloqueo volante	1 860 846 000
O	C148	Bloqueo volante	1 860 898 000
P	C149	Bloqueo cigüeñal	1 860 901 000
Q	C150	Bloqueo cigüeñal	1 860 905 000
R	C151	Bloqueo cigüeñal	1 860 933 000
S	C433	Bloqueo árbol levas	1 860 874 000
T	C194	Bloqueo tensor	1 860 876 000
U/V	C153/C156	Bloqueo árbol levas	1 860 932 000
W	C236	Llave tensor	1 822 154 000
X	C186	Llave tensor	1 860 845 000

2338 Juego bloqueo árbol de levas 1.6

Referencia	Modelo	Kg	Carpetas	€/u
2304934	Alfa Romeo	267	4	
2304935	Alfa Romeo	270	4	

Aplicaciones:

- 2304934: Alfa Romeo 147 105hp 4 cilindros en línea (2001-2010)
- 2304935: Alfa Romeo 145, 146, 147, 155, 156 doble bujía 120hp posterior 1996

Referencia	Descripción	Código OEM
2304934	C418 Bloqueo árbol levas	1 870 797 000
2304935	C419 Bloqueo árbol levas	1 870 734 000



2339 Juego bloqueo árbol de levas 1.8 / 2.0



Referencia	Modelo	Kg	Carpetas	€/u
2303628	Alfa Romeo	276	4	

Aplicaciones:

- Alfa Romeo 145, 146, 147, 155, 156, 166, GTV, Spider doble bujía (1996-2009)

Referencia	Descripción	Código OEM
C134	Bloqueo árbol levas	1 825 041 000

2340 Juego bloqueo árbol de levas V6

Referencia	Modelo	Kg	Carpetas	€/u
2303627	Alfa Romeo	690	4	

Aplicaciones:

- Alfa Romeo 156, 166, GTV V6 2.5 / 3.0 24v (1997-2005)

Referencia	Descripción	Código OEM
C133	Bloqueo árbol levas	1 825 040 000



2341 Juego bloqueo árbol de levas 1.4



Referencia	Modelo	Kg	Carpetas	€/u
2303629	Alfa Romeo	251	4	

Aplicaciones:

- Alfa Romeo 145, 146 motores 1.4 TS (1996-2002)

Referencia	Descripción	Código OEM
C135	Bloqueo árbol levas	1 825 042 000



Alfa Romeo

Audi

Volkswagen

BMW

Citroën

2342 Juego bloqueo árbol de levas 2.0

Referencia	Modelo	Gr	kg	€/u
2304838	Alfa Romeo	267	4	

Aplicaciones:
Alfa Romeo 156, GT, GTV, Spider 2.0L (2003-2010)

Referencia	Descripción	Código OEM
C420	Bloqueo árbol levas	1 870 859 000



2343 Juego de reglaje del motor



Referencia	Modelo	kg	€/u
2305179	Alfa Romeo JTD Multijet	1,45	4

Aplicaciones:
Alfa Romeo 145 1.9 8V (1997-2001) / 146 1.9 8V (1997-2001) / 147 1.9 8V (2003-2010) / 147 1.9 16V (2004-2010) / 156 1.9 8V (1997-2010) 2.4 10V (5 CYL.) (1997-2011) / 159 1.9 16V (2005-2011) / 166 2.4 10V (5 CYL.) (1998-2008) / GT 1.9 16V (2004-2010) / CROSSWAGEN 1.9 16V (2004-2010) / SPIDER 2.4 20V (5 CYL.) (2005-2011) / BRERA 2.4 20V (5 CYL.) (2005-2011)

ID	Referencia	Descripción	Código OEM
A	C148	Herramienta de sujeción del volante	1.860.898.000
B	C278	Pasadores de alineación del eje de levas (2)	1.870.896.900
C	C277	Herramienta de alineación del cigüeñal	1.860.905.000 1.860.905.010
D		Fijación para la herramienta de alineación del cigüeñal	

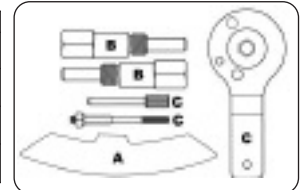

2344 Vaso distribución 24mm

Referencia	L mm	Gr	kg	€/u
2303951	50	283	6	

Referencia	Descripción	Código OEM
C263	Vaso distribución	1 852 161 000



Aplicaciones:
El vaso es para quitar y poner el variador cuando reemplazamos la correa de la distribución, ya que a menudo fallan resultando ruidosos en el motor.

Modelos:
Alfa Romeo 145, 146 doble bujía motores 1.4

2345 Tensor de correas

Referencia	Unidades	Gr	kg	€/u
2303791	6	731	4	

Referencia	Descripción	Código OEM
C228	Tensor	1 860 950 000

Aplicaciones:
Motores v6 24v



2347 Adaptador para calado bomba inyección

Referencia	Modelo	Gr	kg	€/u
2304151	Alfa Romeo	288	4	

Referencia	Descripción	Código OEM
C226	TDC adaptador indicador	1 895 443 000

Aplicaciones:
Usado para los motores multiválvula de Alfa Romeo. Usar junto con un reloj comparador (Ref.: 2302584).



2346 Mango tensor de correa

Referencia	Modelo	Gr	kg	€/u
2303548	Alfa Romeo	97	6	

Referencia	Descripción	Código OEM
C236	Tensor	1 822 154 000

Aplicaciones:
Alfa Romeo 145, 146, 147, 155, 156, 166, GT, GTV 4 cilindros 2.0L 16v (1996-2010)



2348 Reloj comparador

Referencia	Modelo	Gr	kg	€/u
2302584	Alfa Romeo	85	4	

Referencia	Descripción	Código OEM
C127	Reloj comparador	1 825 013 000

Aplicaciones:
Se usa directamente con el adaptador para calado bomba inyección (Ref.: 2304151).



Audi/Volkswagen **BMW** **Citroën** **Peugeot** **Fiat**

2349 Juego maestro de reglaje

Referencia	Modelo	kg	l	€/u
2304864	Audi / Volkswagen	7,94	2	

Aplicaciones:

Audi: A2 (1.2, 1.4, 1.6 TDI PD, FSI) (2001-2006)
 A3 (1.4, 1.6, 1.9, 2.0 TFSI, FSI, TDI PD (2003-2009)
 A4 (1.6, 1.8, 1.9, 2.0, 3.2 TFSI, FSI, TDI, PD (2003-2009)
 A5 (2.0, 2.7, 3.0 TDI (+ 2010)
 A6 (1.8, 1.9, 2.0, 2.7, 2.8, 3.2 FSI, TFSI, TDI PD (+2010)
 Q7 (4.2 FSI, R8 4.2 FSI, S6, S8 5.2 FSI (+2010)

Volkswagen: Beetle, Bora, Caddy, Corrado, Crafter, Eos, Fox, Golf II/III/V, Jetta, Lupo, Passat, Scirocco, Sharan, Tiguan, Touran, Transporter, Vento (1990-2010)

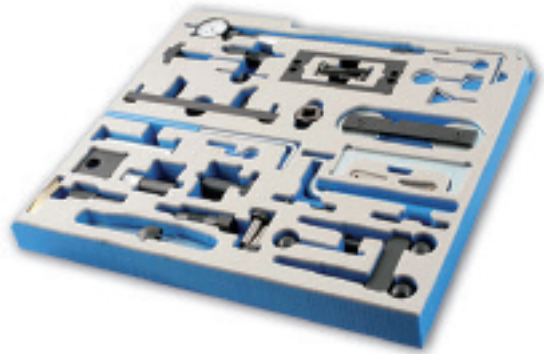

ID	Referencia	Descripción	Código OEM	ID	Referencia	Descripción	Código OEM
A	C203	Llave rodillo tensor	Matra V159	P	C158	Tornillo sujeción M5 x 60mm	
B	C204	Llave rodillo tensor	U30009 / 3387 / T10004	Q	C159	Tornillo sujeción M5 x 55mm (con tuercas)	
C	C441	Llave rodillo tensor	T10020	R	C160	Bloqueo rodillo tensor	T20046
D	C043	Bloqueo volante	3242	S	C161	Guía soporte	3369
E	C044	Bloqueo árbol levas	3458	T	C335	Bloqueo árbol levas	T10252
F	C059	Set galgas		U	C348	Bloqueo rodillo cadena	3366
G	C061	Bloqueo bomba inyección 15,4mm	U20003 / 2064	V	C337	Bloqueo rodillo cadena	T10092
H	C070	Bloqueo árbol levas	U40021 / 2065A	W	C282	Bloqueo rodillo	T10115
I	C216	Bloqueo bomba inyección	T20102 / 3359	X	C395	Adaptador extractor polea	T40058
J	C095	Bloqueo tensor	T10008	Y	C283	Bloqueo tensor	T10060/A
K	C096	Bloqueo árbol levas	T10016 / T10074	Z	C162	Bloqueo árbol levas	T20038 / 3418
L	C127	Reloj comparador	VAS 6079	AA	C345	Bloqueo árbol levas	T10171
M	C226	Adaptador reloj (TDI)	T10170	AB	C356	Bloqueo árbol levas	T40070
N	C157	Bloqueo cigüeñal	T10050	AC	C357	Bloqueo cigüeñal	T40069
O	C304	Bloqueo cigüeñal	T10100	AD	C358	Bloqueo tensor cadena	T40071 / T10020

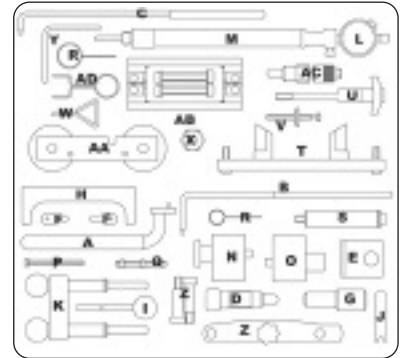

2350 Juego bloqueo puesta a punto distribución

Referencia	Modelo	kg	l	€/u
2304556	Audi	899	2	

Aplicaciones:

Audi A4, A6, A8, Q7, R8, RS4, RS6, S5, S6, S8 gasolina FSI 2.4, 3.2, 4.2, 5.0, 5.2 Gasolina

Código motor:

AUK / BDW / BAR / BKH / BNS / BPK / BSM / BUH / BVJ / BXA / BYH / CAUA (2004-2010)

ID	Referencia	Descripción	Código OEM
A	C356	Bloqueo árbol de levas	T40070
B	C357	Bloqueo cigüeñal	T40069
C	C358	Bloqueo rodillo tensor	T40071



2351 Juego maestro de reglaje

Referencia	Modelo	kg	l	€/u
2303472	Audi / Volkswagen	1,73	2	

Aplicaciones:

Herramientas esenciales para VAG de motores de gasolina y diesel de 1996 en adelante. Este kit también incluye herramientas adecuadas para los viejos modelos con motor diesel 1.9.

Modelos:

Audi: 80 1.6 / 1.9D / 2.0P (1978-1996) -- 90 1.6 TD (1986-1991) -- 100 2.0P / 2.0D / 2.5D / 2.4D / 2.5TDI (1976-1994) -- A2 1.2 / 1.4TDI PD 1.4P (2001-2006) -- A3 1.9 / 2.0TDI PD (1997-2008) -- A4 1.9 / 2.0TDI PD 1.6 / 1.8 / 2.0P (1994-2008) -- A6 1.9 / 2.0TDI PD 1.8 / 2.0P (1997-2008)

Volkswagen: Beetle, Bora, Caddy, Corrado, Crafter, Derby, Eos, Fox, Golf II/III/V, Jetta, Lupo, Passat, Scirocco, Santana, Sharan, Tiguan, Touran, Transporter, Vento (1980-2005)

ID	Referencia	Descripción	Código OEM
A	C203	Llave rodillo tensor	Hazet 2587/Matra V159
B	C216	Bloqueo bomba	3359
C	C095	Bloqueo tensor	T10008
D	C096	Bloqueo árbol levas	T10016
E	C157	Bloqueo cigüeñal	T10050
F	C070	Bloqueo árbol levas	2065A
G	C061	Bloqueo cigüeñal	2064
H	C162	Bloqueo árbol levas	3418/T20046
I	C158	Set tornillos	M5 x 60mm
J	C159	Tornillo con tuercas	M5 x 55mm
K	C160	Bloqueo tensor	T20046
L	C161	Guías soporte	3369

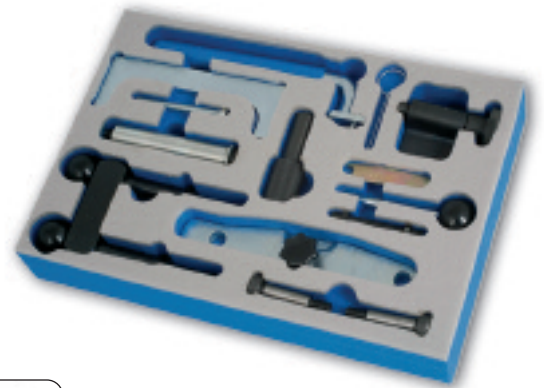
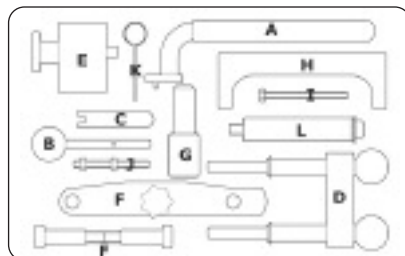

Audi/Volkswagen BMW Citroën Peugeot Fiat

2352 Llave bloqueo rodillo tensor

Referencia	Modelo			€/u
2303107	Audi/Volkswagen	206	4	

Aplicaciones:

Audi 1.6 / 1.8 / 2.0 / 3.6 / 3.7 / 4.2 gasolina
1.6 / 1.9 / 2.4 diesel

Volkswagen: Bora, Caddy, Corrado, Golf hasta 2003, Jetta, Passat hasta 2000, Polo, Santana, Scirocco hasta 1992, Sharan, Transporter, Vento 1.6 / 1.7 / 1.9 / 2.0



Correa



Gasolina



Diesel

Referencia	Descripción	Código OEM
C203	Llave tensor	U30009 / MATRA V159



2353 Herramienta de tensión

Referencia	Modelo			€/u
2303576	Volkswagen	230	4	

Aplicaciones:

Volkswagen: Beetle, Bora 1999, Caddy 2003, Eos 2006, Fox 2005, Golf 2003, Jetta 2005, Passat 2001, Polo, Sharan 2000, Tiguan 2007, Touran 2003, Transporter 2004 1.2D, 1.4D, 1.6P, 1.7D, 1.8P, 1.9D, 2.0D/P (1999-2010)

Referencia	Descripción	Código OEM
C204	Llave 2 pines	3387 / T10020



Correa



Gasolina



Diesel



2354 Llave tensor

Referencia	Modelo			€/u
2304447	Volkswagen	227	4	

Aplicaciones:

Volkswagen: Beetle > 1998, Bora hasta 2005, Corrado hasta 1995, Eos > 2006, Golf hasta 2008, Jetta hasta 2009, Passat > 2005, Sharan > 2005, Touran hasta 2009, Transporter hasta 2010 1.6D/P, 1.7D, 1.8P, 1.9D, 2.0D/P



Correa



Gasolina



Diesel



Referencia	Descripción	Código OEM
C495	Tensor variable	T10020

2355 Bloqueo levas

Referencia	Modelo			€/u
2303327	Volkswagen	509	4	

Aplicaciones:

Volkswagen: Beetle, Bora, Caddy, Golf, Polo, SDI, TDI 1.9 TDI

Código motor:

AGP / AGR / AHF / ALH / AQM / ASV / AYQ (1997-2005)

Referencia	Descripción	Código OEM
C162	Abrazadera bloqueo	3418/T20038



Correa



Diesel

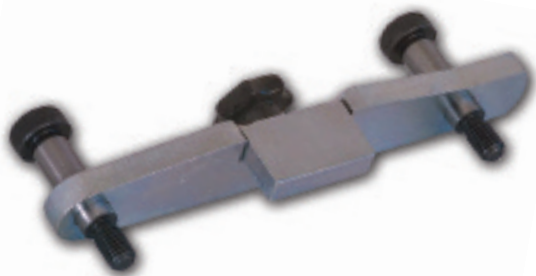

2356 Juego de ajuste y bloqueo distribución

Referencia	Modelo			€/u
2301868	Volkswagen	251	6	

Aplicaciones:

Volkswagen: Caddy, Golf, Jetta, LT, Lupo, Passat, Polo, Santana, Sharan, Transporter, Vento 1.3 / 1.4 / 1.6 / 1.7 / 1.9 / 2.4 TDI

Código motor:

1G / 1S / 1V / 1W / 1X / 1Y / 1Z / AHU / AAB / AAZ / ABL / ACL / AEF / AEF / AFN / AGD / AHB / AHG / AHH / AHU / AJA / AKU / AKW / ALE / ASX / AVG / CR / CS / CY / DV / DW / JK / JP / JR / JX / KY / ME / RA / SB (1980-2005)



Correa



Diesel

ID	Referencia	Descripción	Código OEM
A	C061	Bloqueo cigüeñal	2065A/21-105
B	C188	Bloqueo árbol de levas	2064/23-047

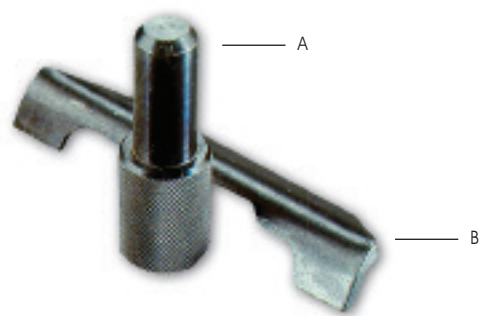

Audi/Volkswagen BMW Citroën Peugeot Fiat

2357 Juego bloqueo puesta a punto distribución

Referencia	Modelo	Gr	L	€/u
2300558	Audi/Volkswagen 1.4 16v	345	6	

Referencia	Descripción	Código OEM
C096	Bloqueo árbol de levas	T10016



2358 Juego de herramientas de reglaje

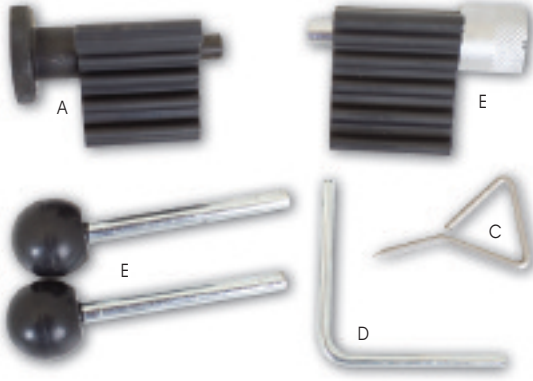

Referencia	Modelo	Gr	L	€/u
2304346	Audi/Volkswagen	451	6	

Aplicaciones:

Audi: A2 1.4 TDI PD (2000-2006)
 A3 1.9 / 2.0 TDI PD / CR (2000-2006)
 A4 1.9 / 2.0 TDI PD / CR (2000-2010)
 A5 2.0 TDI CR (2009-2010)
 A6 2.0 TDI (1998-2008)

Volkswagen: Fox, Lupo, Polo, Beetle, Bora, Caddy, Golf III/IV/V, Jetta, Passat, Sharan, Touran, Transporter, Tiguan, 1.4, 1.9, 2.0 TDI PD (1996-2010)

ID	Referencia	Descripción	Código OEM
A	C157	Bloqueo cigüeñal	310-085 / T10050 310-85 / 23-059
B	C216	Bloqueo bomba	3359 / T20102
C	C282	Bloqueo rodillo tensor	T10115 / 303-1054
D	C283	Bloqueo rodillo correa auxiliar	T10060/A
E	C304	Bloqueo cigüeñal	T10100



Correa



Diesel

2359 Bloqueo piñón cigüeñal

Referencia	Modelo	Gr	L	€/u
2304199	Volkswagen	193	6	

Aplicaciones:

Volkswagen: Caddy, Eos, Golf, Jetta, Passat, Polo, Sharan, Tiguan, Touran, Transporter 1.9 / 2.0 TDI PD (2002-2010)

Referencia	Descripción	Código OEM
C495	Tensor variable	T10020



Correa



Diesel



2360 Bloqueo piñón cigüeñal

Referencia	Modelo	Gr	L	€/u
2303978	Volkswagen	240	6	

Aplicaciones:

1.2 / 1.4 / 1.9 / 2.0 TDI Pompe Duse

ID	Referencia	Descripción	Código OEM
A	C095	Herramienta bloqueo motor	310-084
B	C157	Bloqueo cigüeñal	310-085
C	C216	Bloqueo bomba de inyección	3359

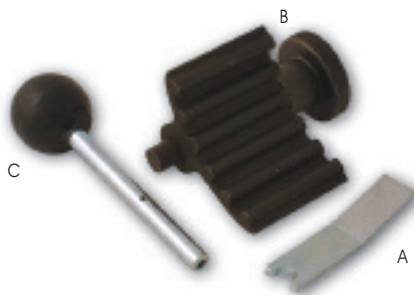

2361 Bloqueo para rodillo tensor

Referencia	Modelo	Gr	L	€/u
2304021	Audi/Volkswagen	39	6	

Aplicaciones:

Audi: 1.4 / 1.9 / 2.5 TDI PD / TFSI. Modelos: A2, A3, A4, A6, A8, TT, Allroad (1995-2010)
 Volkswagen: 1.4 / 1.9 / 2.5 TDI PD / TFSI (1995-2010)

ID	Referencia	Descripción	Código OEM
A	C282	Bloqueo polea tensor	T10115
B	C283	Bloqueo de la correa auxiliar de transmisión	T0060/A
C	C284	Bloqueo tensor correa de distribución	T40011



Correa



Gasolina



Diesel

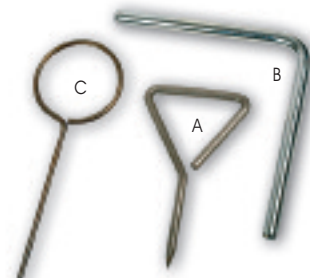

Herr. UTILLAJE

Audi/Volkswagen

Ferramenta bloqueos | Special automotive tools

Audi/Volkswagen BMW Citroën Peugeot Fiat

Herr.

U
T
I
L
I
D
A
D
E

Audi/Volkswagen

Ferramenta bloqueos | Special automotive tools

2362 Juego bloqueo motor 1.4 / 1.6 Fsi

Referencia	Modelo	kg	U	€/u
2305021	Volkswagen	2,11	2	

Aplicaciones:

Volkswagen: Golf, Golf Plus, Jetta, Passat, Polo, Touran 1.4 / 1.6 FSI / FTSI

Código motor:

AXU, BAG, BKG, BLF, BLG, BLN, BLP, BMY, BTS, BWK, CAVA, CAVC, CAVD, CAXA (2006-2009)

ID	Referencia	Descripción	Código OEM
A	C127	Reloj comparador	VAS 6079
B	C226	Adaptador reloj	T10170
C	C345	Bloqueo árbol levas	T10171
D	C160	Bloqueo rodillo tensor	T40011
E	C439	Bloqueo cigüeñal	T10341
F	C440	Guías (2)	T10340

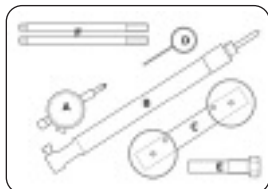

Correa Diesel

2363 Juego reglaje motor 2.7 / 3.0 TDI

Referencia	Modelo	kg	U	€/u
2304772	Audi/Volkswagen	2,41	2	

Aplicaciones:

Audi: A4 2.7 / 3.0 TDI / TDI CR / A5 3.0 / TDI / TDI CR / A6 2.7 / 3.0 TDI / TDI CR / A8 3.0 / 4.0 TDI / TDI CR, Q7 3.0 TDI
Volkswagen: Touareg 3.0 TDI / TDI CR / Phaeton 3.0 TDI / TDI PD (2004-2010)

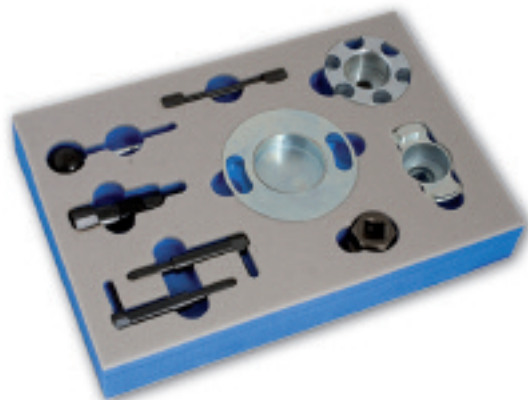

ID	Referencia	Descripción	Código OEM
A	C043	Bloqueo cigüeñal	3242
B	C216	Bloqueo bomba alimentación	3359
C	C408	Bloqueo cigüeñal Tipo 2	T40049
D	C395	Bloqueo cigüeñal Tipo 1	T40058
E	C409	Bloqueo árbol levas (2)	T40060
F	C410	Bloqueo bomba alimentación	T40061
G	C411	Bloqueo cigüeñal	T40062
H	C414	Bloqueo rodillo tensor (2) 3,3mm	



Correa Diesel

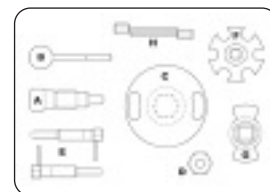

2364 Juego reglaje motor 1.6 / 2.0 TDI

Referencia	Modelo	kg	U	€/u
2305130	Audi/Volkswagen	2,61	2	

Aplicaciones:

Audi: A3, A4, A6, Q7, Seat Exeo, Volkswagen Golf, Golf Plus, Tiguan, Passat, Eos 1.6 / 2.0

Código motor:

CAYB, CAYC, CBAB, CBBB, CBAA, CFFB, CAGA, CAHA, CAGB, CAHB, CAGC, FCA, CAAA, CAAB, CAAC, CCHA, CAVA, CBAB, CBDA, CBDD, CBBB, CBAA, CBAC, CBDA, CBDC

ID	Referencia	Descripción	Código OEM
A	C216	Bloqueo bomba	T20102 / 3359
B	C157	Bloqueo cigüeñal	T10050
C	C304	Bloqueo cigüeñal	T10100
D	C450	Llave rodillo tensor	T10264
E	C452	Bloqueo rodillo tensor	T10265
F	C451	Bloqueo rodillo correa auxiliar	T40098
G	C503	Herram. polea cigüeñal Ext.	T10051
H	C504	Herram. polea cigüeñal Int.	T10052
I	C505	Bloqueo bomba	T10255

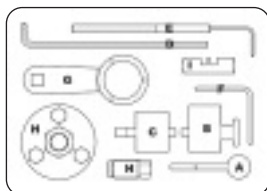

Cadena

Diesel



2365 Juego 2 rodillo tensor

Referencia	Modelo	kg	U	€/u
2304703	Audi/Volkswagen	113	6	

Aplicaciones:

Audi: A3, A4, A5, 1.9, 2.0 TDI PD, TDI Common Rail (2003-2010)
Volkswagen: Caddy, Eos, Golf IV, V, Plus Jetta, Passat, Touran, Transporter, 1.9, 2.0 TDI PD (2003-2009)



ID	Referencia	Descripción	Código OEM
A	C450	Llave rodillo tensor	T10264
B	C452	Bloqueo rodillo tensor	T10264



Correa Diesel

Audi/Volkswagen BMW Citroën Peugeot Fiat

Herr. UTILLAJE

Audi/Volkswagen

Ferramenta bloqueos | Special automotive tools

2366 Juego reglaje motor 2.5 / 4.9

Referencia	Modelo	Kg	Paquetes	€/u
2304771	Volkswagen	9,45	2	

Código motor:

AJS, AXD, AXE, AYH, BAC, BKW, BLE, BLJ, BLK, BNZ, BPC, BPD, BPE, BWF (2002-2010)

ID	Referencia	Descripción	Código OEM
A	C422	Bloqueo cigüeñal	T10193
B	C423	Bloqueo cigüeñal Tipo 1	T10194
C	C424	Bloqueo cigüeñal Tipo 2	T10195
D	C425	Bloqueo árbol levas Tipo 1	T10199
E	C426	Bloqueo árbol levas Tipo 2	T10199/1
F	C427	Pasadores guías - set	T10200
G	C428	Bloqueo árbol levas	T10255
H	C429	Bloqueo bomba	T10226
I	C430	Llave rodillo tensor	T10234

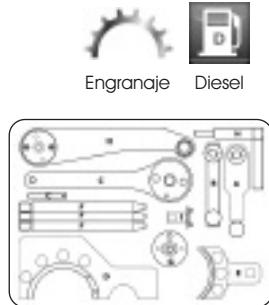

2367 Juego extracción bomba de agua 2.5

Referencia	Modelo	Gr	Paquetes	€/u
2304639	Volkswagen	871	2	

Código motor:

AXD, AXE, BAC, BLJ, BLK, BNZ, BPC, BPD, BPE (2002-2010)

ID	Referencia	Descripción	Código OEM
A	C382	Extractor	T10221A
B	C161	Llave especial	T10225
C	C383	Extractor ajustable	T10222A

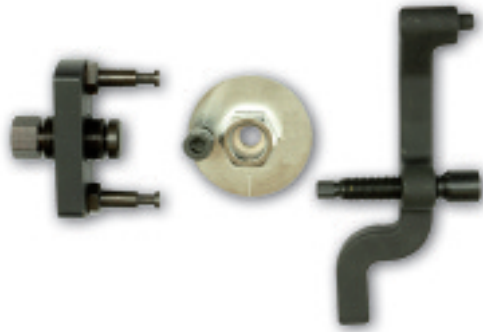

2368 Juego de ajuste y bloqueo

Referencia	Modelo	Gr	Paquetes	€/u
2304083	Volkswagen	747	4	

Aplicaciones:

Volkswagen Fox, Polo, 1.2

Código motor:

AWY, AZQ, BBM, BMD, BME, BZG (2002-2009)

ID	Referencia	Descripción	Código OEM
A	C291	Abrazadera bloqueo árbol de levas	T10123
B	C292	Bloqueo árbol de levas	T10121
C	C293	Bloqueo cigüeñal	T10120



2369 Juego reglaje motor

Referencia	Modelo	Gr	Paquetes	€/u
2304638	Volkswagen	951	4	

Aplicaciones:

Volkswagen: LT, Transporter 2.4

Código motor:

AAB, AJA, 1S, ACT, DW, 1G, ACL, DV (1995-2003)

ID	Referencia	Descripción	Código OEM
A	C373	Bloqueo polea cigüeñal	T10025
B	C070	Bloqueo árbol levas	2065A
C	C059	Galgas	
D	C061	Bloqueo bomba	2064

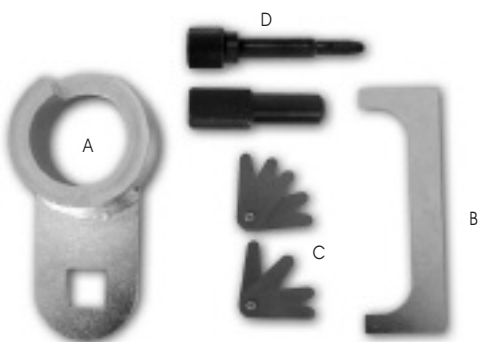

Audi/Volkswagen **BMW** **Citroën** **Peugeot** **Fiat**

2370 Alineador árbol de levas

Referencia	Modelo	Gr	kg	€/u
2304259	Volkswagen	53	6	

Aplicaciones:
Volkswagen: Beetle, Bora, Corrado, Golf (hasta 2005), Passat (hasta 2005), Sharan, Transporter Vento 2.8 / 2.9 24v V6 / 2.3 20v 5 cilindros

Código motor:
AAA, ABV, AES, AGZ, AMY, AQN, AQP, AUE, AZX (1995-2010)

Referencia	Descripción	Código OEM
C343	Plato bloqueo árbol levas	T10068/3268



2371 Juego reglaje motor

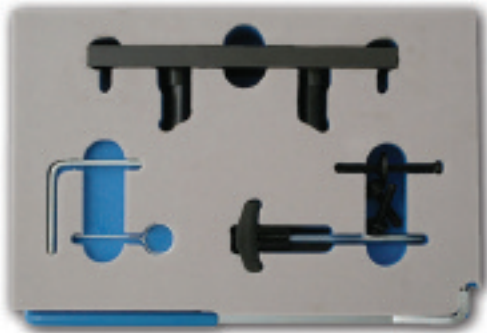

Referencia	Modelo	kg	€/u
2304421	Audi/Volkswagen	1,35	2

Aplicaciones:
Audi: A3, A4, A6, S3, TT 2.0 TFSI, FSI gasolina (2003-2010)
Volkswagen: Eos, Golf, Golf Plus, Jetta, Passat, Touran 2.0 TFSI, FSI

Código motor:
BPY, BWA, AXX, AXW, BLR, BLX, BLY, BVX, BVY, BVZ (2003-2010)

ID	Referencia	Descripción	Código OEM
A	C441	Llave rodillo tensor	T10020
B	C284	Bloqueo rodillo	T40011
C	C335	Bloqueo árbol levas	T10252
D	C348	Llave rodillo tensor	3366
E	C337	Llave rodillo correa auxiliar	T10092
F	C283	Bloqueo rodillo correa auxiliar	T00115

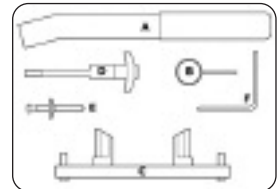

2372 Bloqueo eje de transmisión

Referencia	Modelo	Gr	kg	€/u
2304581	Volkswagen	59	6	

Aplicaciones:
Audi: A3, A4, A6, A8, S3, S4, TT 1.8 / 2.0 / 2.7 / 3.7 / 4.2 (1995-2010)
Volkswagen: Beetle, Bora, Passat, Polo, Sharan 1.8 (1998-2005)

Referencia	Descripción	Código OEM
C348	Bloqueo rodillo tensor	3366



2373 Tensor cadena



Referencia	Modelo	Gr	kg	€/u
2304516	Audi/Volkswagen	35	6	

Aplicaciones:
Audi: A3, A4, A6, S3, TT 1.8, 2.0 (1995-2010)
Volkswagen: Bora, Beetle, Eos, Golf, Passat, Polo, Sharan, Touran 1.8, 2.0 (1995-2010)

Referencia	Descripción	Código OEM
C337	Pin guía (2) 17mm	T10092



2374 Juego distribución

Referencia	Modelo	kg	€/u
2304237	Audi/Volkswagen	3,44	2

Aplicaciones:
Audi: A3 1.6 FSI (2003-2007)
Volkswagen: Beetle, Bora, Eos, Golf, Golf Plus, Jetta, Passat, Polo, Touran, Sharan 1.6 FSI (2003-2009) / 1.8 Turbo (1996-2010)

Código motor:
ADR, AEB, AGN, AAGU, AJH, ANB, APT, APU, AQA, ARG, ARZ, AUM, AUS, AVC, AWC, AWD, BAG, BBU, BLT, BLP, BTS

ID	Referencia	Descripción	Código OEM
A	C225	Llave bloqueo polea árbol levas	3036
B	C345	Bloqueo árbol levas	T10171
C	C346	Llave bloqueo polea	T10172
D	C347	Adaptadores (árbol de levas)	T1012/4
E	C348	Llave rodillo tensor	T20018/A/3366

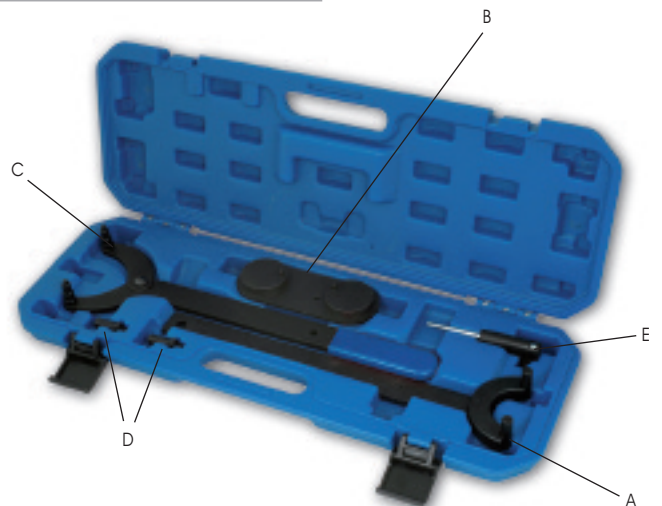

Herr. **U T I L I A J E**

Audi/Volkswagen

Ferramenta bloqueos | Special automotive tools

Audi/Volkswagen BMW Citroën Peugeot Fiat

2375 Juego puesta a punto distribución

Referencia	Modelo			€/u
2303790	Audi/Volkswagen	731	4	

Aplicaciones:

Audi: A4, A6, A8 Allroad 2.5 TDI (1999-2008)
Volkswagen: Passat 2.5 TDI (1998-2005)

Código motor:

AKN, BAU, BDG, BDH, AFB

ID	Referencia	Descripción	Código OEM
A	C043	Cigüeñal TDC tornillo bloqueo	3242
B	C044	Chapas alineación árbol levas	3458
C	C161	Guía soporte	3369

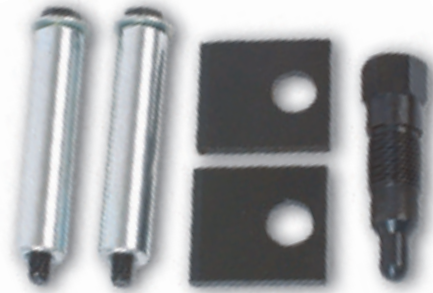

2376 Juego guiado motor

Referencia	Modelo			€/u
2304637	Volkswagen	749	4	

Se utiliza a través del panel frontal que permite deslizarlo hacia adelante para poder trabajar en los accesos cerrados de muchos motores del Grupo Volkswagen/Audi.

Aplicaciones:

Volkswagen: Passat (1995-2005), 2.0 Golf (1999-2003)

ID	Referencia	Descripción	Código OEM
A	C161	Guías (2) 17mm	3369
B	C382	Guías (2) 8mm	3411
C	C383	Guías (2) 10mm	



2377 Juego guiado motor

Referencia	Modelo			€/u
2304514	Audi/Volkswagen	307	4	

Aplicaciones:

Audi: 80, 100, A4, A5, A6, A8, Allroad, RS4, S4 (1991-2010). Motores diesel
Volkswagen: Passat 1.6, 1.9, 2.5, 2.8 (1999-2005). Motores diesel y gasolina

Referencia	Descripción	Código OEM
C161	Guías (2)	3369

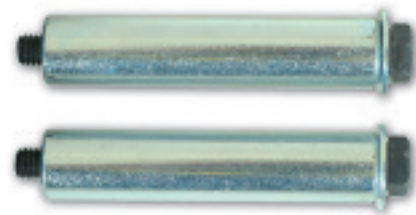

2378 Juego bloqueo árbol de levas

Referencia	Unids.	Modelo			€/u
1104335	2	VW, AUDI, TDI 90/110 CV	286	4	



2379 Bloqueo alternador tensor

Referencia	Modelo			€/u
1150346	Audi/Volkswagen	437	4	

Aplicación:
Tensado polea multicarril



2380 Bloqueo árbol de levas

Referencia	Modelo			€/u
2303102	Audi	2,01	2	

Aplicaciones:

Audi: 80, A4, A6 2.6, 2.8 V6 2 válvulas por cilindro (1991-2010)

Referencia	Descripción	Código OEM
C209	Bloqueo doble correa árbol de levas	3243



Herr. UTILLAJE Audi/Volkswagen

Ferramenta bloques | Special automotive tools

Audi/Volkswagen BMW Citroën Peugeot Fiat

2

2381 Llave bloqueo polea bomba de agua

Referencia	L mm	Modelo	kg	litros	€/u
1150322	300	VW - Audi	500	6	

Aplicación:
VW, Polo, Golf, Passat,
Audi 80 y A4

Para aflojar tornillos
polea cuando se in-
corpora aire acondi-
cionado.



2383 Llave tensor correas Ribbed 1/2"

Referencia	Modelo	kg	litros	€/u
2304948	Audi - VW	280	6	

Aplicación:
Grupo Volkswagen-Audi,
especialmente:
Volkswagen Passat, Golf,
Polo (-1991)



2382 Juego de sustitución retener válvulas

Referencia	Modelo	kg	litros	€/u
2304399	Audi 20v	2,13	2	

Aplicación:
Este equipo es esencial para renovar los retenes de las válvulas sin quitar la culata en vehicu-
los Audi 20v.

Códigos motor:
ADR y APT

Manguera presión OEM 653/3
Asiento válvula OEM 5365
Compresor con muelle OEM 3364



2384 Palanca caja de cambios

Referencia	L mm	Modelo	kg	litros	€/u
2305164	280	Volkswagen	181	6	

Volkswagen ha desarrollado una caja de cambios automática de doble embrague (tipo DSG)
con siete velocidades.

Está prevista para motores de hasta 250 Nm en coches con motor transversal, como el Golf
(en todas sus variantes), el Touran y el Passat.

Con relación a una caja de cambios manual, a una DSG de seis velocidades o a una auto-
mática con convertidor de par hidráulico, esta DSG de siete velocidades hace que el con-
sumo de carburante sea menor.



2385 Extractor/Instalador retén cigüeñal

Referencia	Modelo	kg	litros	€/u
2304795	Audi/Volkswagen	1,81	2	



Aplicación:
Grupo Audi/Volkswagen motores 1.4 / 1.6 16v

OEM: T10017

2386 Extractor/Instalador retén cigüeñal

Referencia	Modelo	kg	litros	€/u
2304809	Audi/Volkswagen	1,94	2	

Aplicación:
Golf 2004, Touran 2004, Audi A3 2004, 4 cilindros diesel, 1.9 / 2.0 SDI / 2.0 TDI / 2.0 Common
Rail (diesel) / 1.4i Turbo / 1.4 / 1.6 inyección directa (gasolina)

OEM: T10134



Herr.

U
T
I
L
I
D
A
D
E

Audi/Volkswagen

Ferramenta bloqueos | Special automotive tools

Audi/Volkswagen BMW Citroën Peugeot Fiat

2387 Juego extractor bobinas de encendido

Referencia	Modelo			€/u
2304348	Audi - VW	843	4	



Juego compuesto por 3 herramientas especiales para el desmontaje y montaje seguros y rápidos de bobinas de encendido con modulación de potencia.

Tipo 1:
Longitud 135 mm. Apertura de horquilla aprox. 26 mm.
Motores VW FSI: Golf/Bora a partir del año 98, Polo a partir del 2002, Touran a partir del 2004, New Beetle a partir del 2003, Passat a partir del 97, T4 +A2 a partir del 2001, Caddy 1.4, Bora 1.4 y 1.6, Lupo, Phaeton, Transporter T4.

Tipo 2:
Longitud 135 mm. Apertura de horquilla aprox. 18 mm.
Motores de 6 cilindros 24V y 5 cilindros, VW Golf, Bora a partir del 98, Passat/Touareg a partir del 97, Sharan a partir del 96, Phaeton, Touareg 6 cilindros a partir del 2003, Transporter T5 inyección de combustible de 6 cilindros a partir del año 2004.

Tipo3:
Longitud 105 mm. Apertura de horquilla aprox. 44 mm.
Motores VW inyección de combustible 2,0: Golf + Touran (a partir del 2004), Passat + Eos (a partir del 2006), AUDI inyección de combustible: A3 (a partir del 2004) 2,0 l, A6 (a partir del 2005) 3,2 l.



2388 Saca poleas árbol de levas

Referencia	Unidades			€/u
7662134	5	1,50	4	



Modelos:
Audi TDI motores V6 y V8.
Audi A4, A6, A8 con poleas de 5 o 6 radios



2389 Alineador árbol de levas

Referencia	Modelo			€/u
7562124	Audi - 3.0L V6 5 valv.	2,40	4	

Modelos:
A4 3,0 V6 / A6 3,0 V6
Año: 2001-04

Código motor: ASN, BBJ

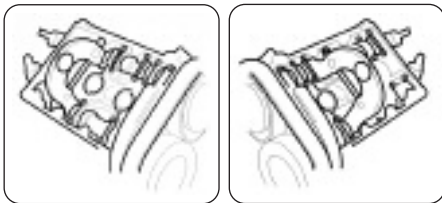

Herr. UTILLAJE

Audi/Volkswagen

Ferramenta bloqueos | Special automotive tools

BMW

Citroën

Peugeot

Fiat

Ford

- Modelos motores BMW -

Código motor	Descripción
M10	4 cilindros 1.6, 1.8, 2.0
M20	6 cilindros 2.0, 2.3, 2.5, 2.7
M21	6 cilindros 2.4 (turbo cambiado y accionado por diesel)
M30	6 cilindros 2.5, 2.8, 3.0, 3.2, 3.4, 3.2 turbo, 3.5 turbo
M40	4 cilindros 1.6, 1.8 (8 válvulas)
M41	4 cilindros diesel
M42	4 cilindros 1.8 (16 válvulas)
M43	4 cilindros (316i, 318i, 518i) (> 1993)
M44	4 cilindros 1.9 (multi válvulas)
M47	4 cilindros 2.0 diesel (8 válvulas)
M50	6 cilindros 2.0, 2.5 (24 válvulas)
M51	6 cilindros 2.5 diesel (12 válvulas)
M52	6 cilindros 2.0, 2.5, 2.8 (gasolina/linea acero)
M54	6 cilindros 2.2, 2.5, 3.0 (24 válvulas)

Código motor	Descripción
M57	3.0 diesel
M60	8 cilindros 3.0, 4.0 (32 válvulas)
M62	V8 3.5, 4.4
M70	12 cilindros 5.0 (24 válvulas)
M73	12 cilindros 5.4 (24 válvulas)
M88	6 cilindros 3.5 (24 válvulas) motor M1
S14	4 cilindros 2.0, 2.3, 2.5 (16 válvulas)
S38	6 cilindros 3.6 (24 válvulas) M5 315bhp
S38	6 cilindros 3.8 (24 válvulas) 340bhp largos
S50/B30	6 cilindros 3.0 (24 válvulas) M3 286bhp
S50/B32	6 cilindros 3.2 (24 válvulas) M3 321bhp
S62	V8 (32 válvulas) M5
S70/1	V12 5.6 (24 válvulas) 850CSI

2390 Juego de ajuste y bloqueo

Referencia	Unids.	Modelo	kg	l	€/u
2303113	11	BMW	4,06	2	

Aplicación:

Incluye una llave especial para controlar el rodamiento exacto del radio de la rueda e instalar la unidad de Vanos. También incluye el primer cambio de distribución precarga para medir la tensión de la distribución sobre motores M50, M52 y M42.

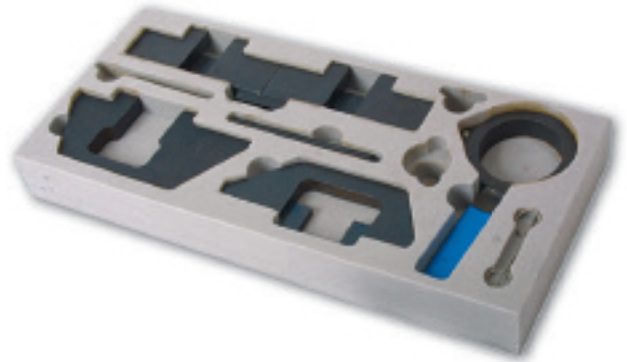
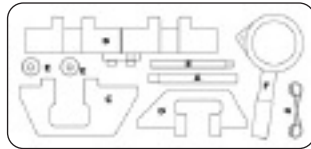

ID	Referencia	Descripción	Código OEM
A	C020	Bloqueo volante	11-2-300
B	C021	Bloqueo doble árbol levas	11-3-240
C	C022	Bloqueo árbol levas (Gasolina)	11-3-190
D	C023	Bloqueo árbol levas (Diesel)	11-3-320
E	C024	Bloqueo tensor cadena	11-4-220/11-3-390
F	C025	Herramienta ajuste vanos	11-5-490
G	C026	Pasadores para bloqueo tensor (2)	11-3-292



2391 Juego de ajuste y bloqueo

Referencia	Unids.	Modelo	kg	l	€/u
2303112	3	BMW	2,66	4	

Aplicación:

Motores con doble árbol de levas adaptados con correa de distribución.

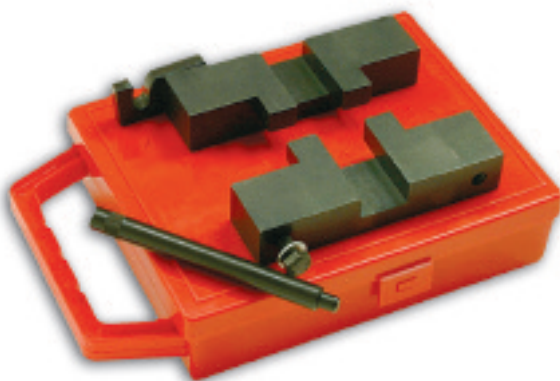

ID	Referencia	Descripción	Código OEM
A	C020	Bloqueo cigüeñal	11-2-300
B	C021	Bloqueo árbol levas	11-2-240



2392 Juego reglaje del motor

Referencia	Modelo	kg	l	€/u
2304419	BMW	2,10	2	

Aplicación:

BMW 118i, 120i, 316 Compact, 318i, 320i, Z4, X3 (2001-2010). Motores: 1.6 / 1.8 / 2.0

Código motor:
N42 y N46



ID	Referencia	Descripción	Código OEM
A	C020	Bloqueo bomba	11-5-120/11-2-300
B	C327	Llave tensor	11-9-190
C	C328	Bloqueo pretensor	11-9-340/341
D	C329	Bloqueo interno bomba	11-9-290/292
E	C330	Bloqueo piñón bomba	11-9-350/351
F	C331	Bloqueo árbol levas	11-9-290/291
G	C332	Bloqueo tensor M8 x 25	11-9-293

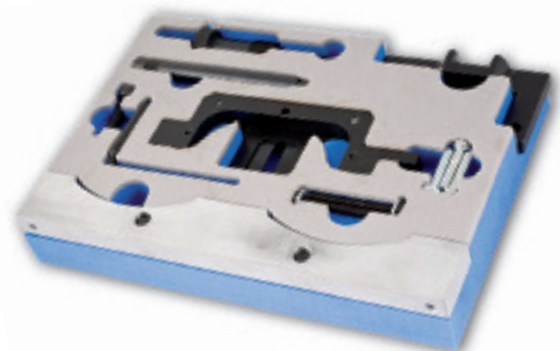
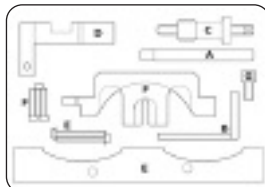

BMW

Citroën

Peugeot

Fiat

Ford

2

Herr. UTILLAJE

BMW

Ferramenta bloqueos | Special automotive tools

2393 Juego de ajuste y bloqueo distribución doble vanos

Referencia	Modelo	Kg	Carpetas	€/u
2304641	BMW	3,56	2	

Modelos:
BMW 320i, 323i, 325i, 328i, 330i, 520i, 523i, 525, 528i, 530i, 728i, 730i, X3, X5, Z3, Z4 (1998-2007)
Motores: M42, M44, M50 y M52

*Se puede utilizar en complemento con la Ref.: 2303113

ID	Referencia	Descripción	Código OEM
A	C020	Bloqueo tensor	11-2-300
B	C021	Bloqueo árbol levas	11-3-240
C	C380	Bloqueo vanos	11-3-150
D	C381	Bloqueo bomba	11-6-180
E	C385	Bloqueo pretensor	11-3-390



Cadena Gasolina



2394 Juego bloqueo y reglaje del motor 1.6

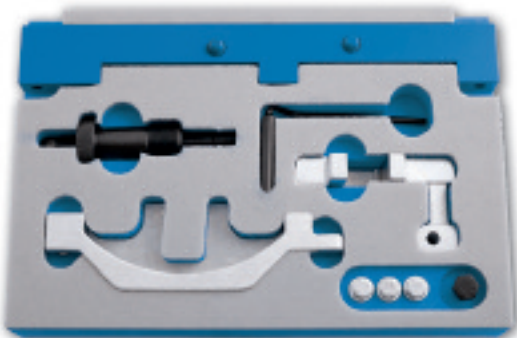

Referencia	Modelo	Kg	Carpetas	€/u
2305095	BMW	2,70	2	

Aplicación:
BMW 116i E81/E87 - 316i E46/E40 - 316Ci/316Ti E46

Código motor:
N40, N45, N45T

ID	Referencia	Descripción	Código OEM
A	517	Bloqueo árbol levas - admisión	11 7 252
B	518	Bloqueo árbol levas - escape	11 7 251
C	519	Ajuste vanos	11 7 260
D	520	Bloqueo bomba	11 9 190
E		Tornillos	
F	508	Bloqueo pretensor cadena	11 9 340



Cadena Gasolina

2395 Juego de herramientas de sincronización del motor

Referencia	Modelo	Kg	Carpetas	€/u
2305276	BMW	2,74	2	

Modelo	Tamaños	Cód. del motor	Tipo	Año
735i	3.6	N62 B36A	E65/66	02-05
540i	4.0	N62 B40A	E60/61	05-10
740i	4.0	N62 B40A	E65/66	05-08
545i	4.4	N62 B44A	E60/61	03-06
650i	4.4	N62 B44A	E63/64	03-06
745i	4.4	N62 B44A	E65/66	02-05
X5 4.4	4.4	N62 B44A	E53	03-07
X5 4.8	4.8	N62 B48A	E53	04-07
550i	4.8	N62 B48B	E60/61	05-10
650i	4.8	N62 B48B	E63/64	05-10
750i	4.8	N62 B48B	E65/66	05-08
X5 4.8	4.8	N62 B48B	E70	06-10
760	6.0	N73 B60A	E65/66	02-08

ID	Referencia	Descripción	Código OEM
A	C542	Herram. de ajuste del eje de levas de entrada	11 9 461
B	C543	Herram. de ajuste del eje de levas de escape	11 9 462
C	C544	Tornillo de sujeción para herram. de eje de levas	11 9 463
D	C327	Herram. de ajuste de la polea del cigüeñal	11 9 190

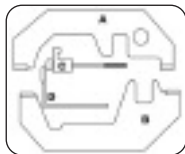

Cadena Gasolina



2396 Juego de bloqueo del motor

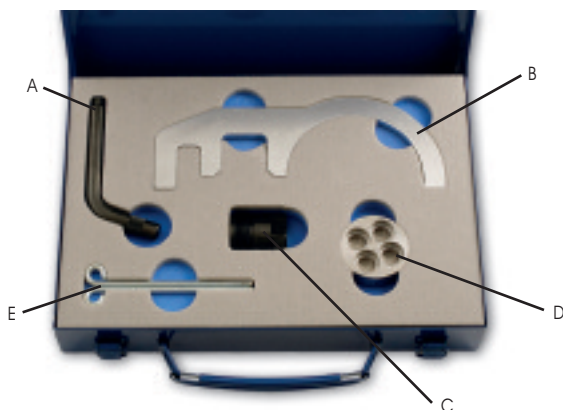

Referencia	Modelo	Kg	Carpetas	€/u
2305196	BMW 2.0	1,90	2	

Aplicación:
BMW Serie 1 (E81/82/87/88) N47 D20A, N47S D20B/TO 2007-2010
Serie 3 (E90/91/92/93) N47 D20A, N47S D20B/TO 2007-2010
Serie 5 (E60/61) N47 D20A, N47S D20B/TO 2007-2010
X3 (E83) N47 D20A, N47S D20B/TO

Código motor:
N47, N47S D20A



Cadena Diesel

ID	Referencia	Descripción	Código OEM
A	C529	Pasador de reglaje de la placa del volante	11 5 320
B	C530	Herram. de alineación del eje de levas	11 8 760
C	C531	Herram. de giro de la polea del cigüeñal	11 6 480
D	C532	Herram. de retirada de la rueda dentada de la bomba de alta presión	11 8 740
E	C030	Pasadores de bloqueo del tensor x 2	11 3 340

BMW

Citroën

Peugeot

Fiat

Ford

2397 Juego ajuste y bloqueo

Referencia	Modelo	Kg	Paquetes	€/u
2303577	BMW	1,02	2	

Aplicación:
BMW 118D, 120D, 318D, 320D, 325D, 330D, 520D, 525D, 530D (2000-2010)

Código motor: M47

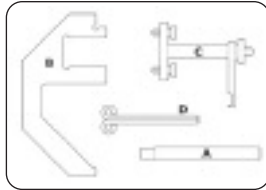

ID	Referencia	Descripción	Código OEM
A	C020	Cigüeñal de alineación	11-2-300
B	C028	Placa para calado árbol de levas	11-6-320
C	C029	Abrazadera de bloqueo para árbol de levas	11-3-340
D	C030	Bloqueo tensor	11-3-340



2398 Juego reglaje 2.5



Referencia	Modelo	Kg	Paquetes	€/u
2304077	BMW	4,69	2	

Aplicación:
BMW 318TDS, 325TDS, 525TDS, 725TDS (1994-2003)

Código motor:
17 4 T1 / 25 6 T1



ID	Referencia	Descripción	Código OEM
A	C020	Bloqueo cigüeñal	11-2-300
B	C023	Bloqueo árbol levas	11-3-320
C	C030	Bloqueo tensor (2)	11-3-340
D	C294	Herramienta polea cigüeñal	
E	C295	Herramienta tensora	11-3-360
F	C296	Extractor bomba inyección	11-5-120
G	C297	Bloqueo bomba inyección	



2399 Juego calado distribución

Referencia	Modelo	Kg	Paquetes	€/u
2304515	BMW	967	4	

Aplicación:
Audi: 316i, 318i, 750i, 850i (1983-2004) / 6 4E 1/23 / 18 4E

Código motor: 1 / 2 / 3 / 19 4E 1 / 50 12 1 / 54 12 1 / 2 56 12 1

ID	Referencia	Descripción	Código OEM
A	C202	Bloqueo árbol levas	11-2-300
B	C022	Bloqueo árbol levas	11-3-190

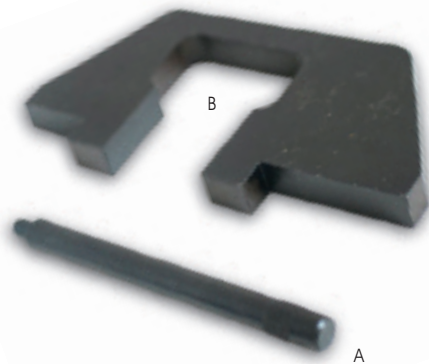

2400 Juego calado distribución



Referencia	Modelo	Kg	Paquetes	€/u
2304979	BMW	855	4	

Aplicación:
BMW 324d / 524d (83-91)

Código motor:
24 6D A 24 6D B / 24 6T A / 24 6T B

ID	Referencia	Descripción	Código OEM
A	C020	Bloqueo cigüeñal	11-2-300
B	C394	Bloqueo árbol levas	11-3-090



2401 Juego reglaje del motor

Referencia	Modelo	 Kg		€/u
2305501	BMW Serie 1, 2 y 3	5,00	2	

Aplicaciones:
 BMW Serie 1 E81/E82/E87/E88 (2006-2012)
 BMW Serie 2 E90/E91/E92/E93 (2006-2012)
 BMW Serie 3 E60/E61 (2007-2010)

Códigos de motor:
 N43 B16A/AA, N43 B20A, N43 B20AA, N43 B20AY, N43 B20KO, N43 B20UO 2006
 (únicamente para motores accionados por cadenas actuales 2012)



ID	Referencia	Descripción	Código OEM
A	C562	Bloqueo árbol de levas	11 8 690/91/92/93
B	C563	Bloqueo sensor vanos	11 8 710/11/12
C	C030	Pin bloqueo tensor cadena (x2)	11 3 340
D	C564	Ajuste cigüeñal	11 8 700
E	C020	Bloqueo volante cigüeñal	11 5 120
F	C328	Herram. tensado cadena	11 9 340/41/42



2402 Juego de ajuste y bloqueo distribución

Referencia	Modelo	 Kg		€/u
7641101	BMW M52, M54 y M56	2,60	2	

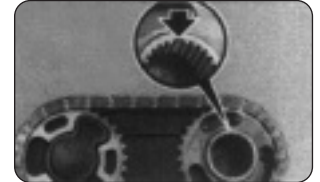

2403 Juego puesta a punto distribución / Llaves ventilador

Referencia	Modelo	 Kg		€/u
7531808	BMW (M-60, M-62)	4,20	2	
7631701	M10, M20 y M30	747	6	

Ref.: 7631701
Llaves ventilador

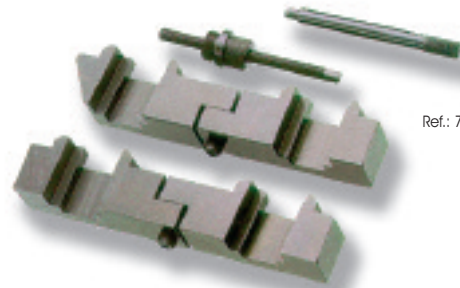

Ref.: 7631701



Citroën/Peugeot Fiat Ford Honda Hyundai

2404 Juego reglaje del motor

Referencia	Modelo	Kg	Paquetes	€/u
2304863	Citroën / Peugeot	5,92	2	

Aplicación:

Citroën: AX, BX, Berlingo I/II/III, C15, C1, C2, C3, C4, C5 I/II, C6, C8, C25, Picasso, C4 Picasso, C4 Grand Picasso, C Crosser, Dispatch I/II/III, Relay, Saxo, Synergie, Visa, Xantia, XM, Xsara, ZX

Peugeot: 106, 107, 205, 206, 207, 305, 306, 307, 308, 309, 405, 406, 407, 605, 607, 806, 807, 1007, 4007, Boxer/II, Expert I/II/III, J5, Partner III, Ranch. (1982-2010)

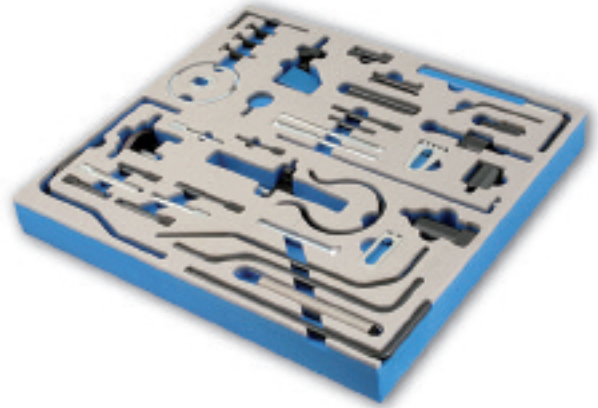
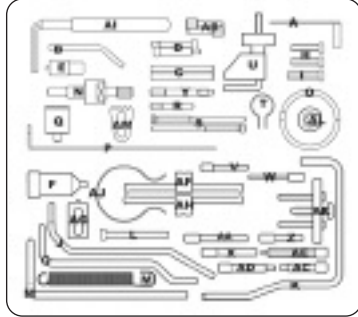

ID	Referencia	Descripción	Código OEM
A	C208	Llave rodillo tensor	4507-TJ / 0132X / 0132X1Z / 9767.89 / 0189R
B	C038	Bloqueo rodillo tensor 6mm	0132Q / 5711-TA / 0189S1
C	C039	Bloqueo volante (2)	0132R / 4507-TB / 9767.27 / 0189S2
D	C040	Bloqueo volante	7014-TM / 0195K
E	C041	Bloqueo polea	0132QZ / 4507-TA / 0196C
F	C042	Bloqueo polea	0189C / 0195H
G	C062	Bloqueo volante 8mm	0153G / 0153N / 0188D / 0153Y / 7004-TG / 7014-TJ / 7017-TR / 9767.34 / 0188AH
H	C063	Tornillos soporte M8 x 35mm	0188AD
I	C064	Tornillos soporte M8 x 40mm	0132AB / 4527-TS2 / 5711-TD / 0118X
J	C065	Bloqueo volante 7mm	7017-R / 0188H
K	C066	Bloqueo volante 8mm	0153N / 0188D / 0288D / 7099-TM / 0189B
L	C068	Tornillos soporte M8 x 70mm	0188X / 4527-TS1
M	C069	Bloqueo volante 8mm	0188X / 0132AJ1 / 4533TAC1
N	C308	Bloque bomba	0189R / 0133AJ2 / 0188M / 4533-TAC2
O	C309	Herramienta ajuste tensor	0189S1 / 5711-TC / 9041-TZ
P	C310	Bloqueo rodillo tensor	0189S2 / 0189A
Q	C387	Bloqueo cigüeñal	0195K / 0189AZ
R	C389	Bloqueo bomba	0196C / 0189L
S	C323	Guías (2)	0195H / 0178E / 0188J-J1 / 5711-TE
T	C390	Centrador	0188AH / 0134AF / 0188F / 9044-T

ID	Referencia	Descripción	Código OEM
U	C455	Clip retención correa	0188AD / 0188J2
V	C089	Bloqueo bomba	0132AB / 4527-TS2 / 5711-TD / 0118X / 7017-TW
W	C091	Bloqueo volante	0188H / 0132AK / 0153AK / 0187J / 0188K / 0189K / 4533-TAD
X	C101	Bloqueo volante	0189B / 0188P / 0174 / 7015-T / 0188P2
Y	C103	Bloqueo volante M8	4527-TS1 / 1 860 638 000
Z	C104	Pasador bloqueo	0132AJ1 / 4533TAC1 / D86 / 0153A / 6012T / 9765-54
AA	C105	Pasador bloqueo	0133AJ2 / 0188M / 4533-TAC / 4507-TJ / 0132X / 0132X1Z / 9767.89
AB	C106	Pasador polea 6 x 33	5711-TC / 9041-TZ / 0132Q / 5711-TA
AC	C107	Pasador polea	0189A / 0132R / 4507-TB / 9767.27
AD	C108	Pasador polea	0189AZ / 7014-TM
AE	C109	Pasador polea P.M.S.	0189L / 0132QZ / 4507-TA
AF	C113	Herramienta tensor	0178E / 0188J-J1 / 5711-TE / 0189C
AG	C115	Bloqueo volante	0134AF / 0188F / 9044-T / 0153G / 0153N / 0188D / 0153Y / 7004-TG / 7014-TJ / 7017-TR / 9767.34
AH	C118	Bloqueo tensor	0188J2
AI	C119	Llave rodillo tensor	7017-TW
AJ	C121	Clip retención correa	0132AK / 0153AK / 0187J / 0188K / 0189K / 4533-TAD / 7017-TR
AK	C125	Extractor polea	0188P / 0174 / 7015-T / 0188P2 / 0153N / 0188D / 0288D / 7099-TM
AL	C223	Herram. rodillo tensor	1 860 638 000 / 0188X
AM	C144	Bloqueo volante	D86 / 0153A / 6012T / 9765-54 / 0118X

2405 Juego de herramientas de reglaje Motores HDI Y HPI



Referencia	Modelo	Kg	Paquetes	€/u
2303573	Citroën / Peugeot	2,37	2	

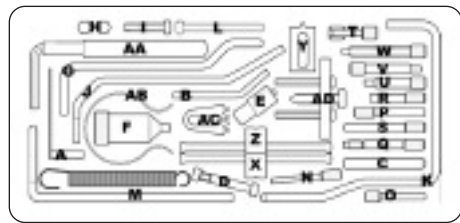

Incluye:

Los mejores pasadores que se requieren para el reglaje en Citroën/Peugeot incluido los últimos modelos HDI y HPI.

Aplicación:

Citroën: AX, Saxo, C3, ZX, Xsara I/II, Xsara Picasso / BX, Xantia, XM, Synergie, Visa (<2003)
Peugeot: 106, 205, 206, 305, 306, 307, 405, 406, 605, 806, 807, Boxer I/II, Expert I/II, J5, Partner (1982-2003)



ID	Referencia	Descripción	Código OEM
A	C208	Llave rodillo tensor 8mm	0132X / 4507-TJ / 188Q1 / 9767.89
B	C038	Bloqueo rodillo tensor 6mm	0132Q / 5711-TA
C	C039	Bloqueo volante (2)	0132R / 4507-TB / 9767.27
D	C040	Bloqueo volante (2)	7014-TM
E	C041	Bloqueo polea	0132QZ / 4507-TA
F	C042	Bloqueo polea	0189C
G	C062	Bloqueo volante 8mm	0153G / 0153Y / 0153N / 0188D
H	C063	Tornillos soporte M8 x 33mm (3)	
I	C064	Tornillos soporte M8 x 40mm	
J	C065	Bloqueo volante 7mm	7017-TR
K	C066	Bloqueo volante 8mm	0153N / 0188D / 0188Y / 0288D / 7099-TM
L	C068	Tornillos soporte M8 x 70mm	0188X
M	C069	Bloqueo volante 8mm	0188X
N	C089	Bloqueo volante	0132AB / 27-TS2 / 5711-TD / 0178D
O	C091	Bloqueo bomba inyección	0188H

ID	Referencia	Descripción	Código OEM
P	C101	Bloqueo volante	0189B
Q	C103	Bloqueo bomba inyección	4527-TS1
R	C104	Bloqueo volante	0132AJ1 / 4533TAC1
S	C105	Bloqueo volante	0132AJ2 / 0188M / 4533-TAC2
T	C106	Bloqueo volante (2)	5711-TC / 9041-TZ
U	C107	Bloqueo volante	0189A
V	C108	Bloqueo volante	0189AZ
W	C109	Bloqueo volante	0189L
X	C113	Bloqueo tensor	0178E / 0188J-J1 / 5711-TE
Y	C115	Bloqueo volante	0134AF / 0188F / 9044-T
Z	C118	Bloqueo tensor	0188J2
AA	C119	Bloqueo tensor 8mm Hex.	7017-TW
AB	C121	Clip retención correa	0132AK / 0153AK / 0187J / 0188K / 0189K / 4533-TAD
AC	C144	Bloqueo volante (2003)	D86 / 0153A / 6012T / 9765-54
AD	C125	Extractor polea	0188P-P2 / 70-15T

Citroën/Peugeot Fiat Ford Honda Hyundai

Herr. UTILLAJE

Citroën/Peugeot

Herramienta bloqueos | Special automotive tools

2406 Kit de distribución

Referencia	Modelo	Gr	Lib	€/u
2304519	Peugeot	180	4	

Aplicación:
Peugeot 306 (Inc. S16/GTI), 406, 806 1.8 / 2.0 16v.

Código motor:
XU7JR4 (LFY) / XU10J4R (RFV) / XU10J4RSL3 (RFS) (1995-2003)

ID	Referencia	Descripción	Código OEM
A	C039	Bloqueo árbol levas	0153G
B	C106	Bloqueo bomba	0153AB
C	C115	Bloqueo volante	0134AF



Correa



Gasolina

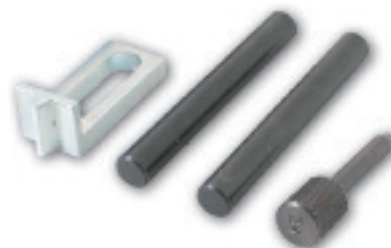

2407 Útil bloqueo rodillo tensor

Referencia	Modelo	Gr	Lib	€/u
2303792	Peugeot	41	6	

Aplicación:
Peugeot Boxer I/II 2.8

Código motor:
8140.43S / N (2000-2006)

Referencia	Descripción	Código OEM
C223	Bloqueo rodillo tensor	1 860 638 000



Correa



Diesel



2408 Juego ajuste y bloqueo PSA

Referencia	Modelo	Gr	Lib	€/u
2304330	Citroën / Peugeot	1,26	2	

Aplicación:
Citroën: Motor 6FY 1.8 C4 Picasso / Grand / C5 II/III (2004-2010) -- Motor 6FZ 1.8 C5/II / Xsara Picasso (1999-2008) -- Motor 3FZ 2.2 C8 (2002-2006) -- Motor RFH 2.0 Dispatch (2007-2010) -- Motor RFJ 2.0 C4 / C5 II/III / C8 Dispatch (2004-2010) -- Motor RFK 2.0 C4 (2004-2009) -- Motor RFN 2.0 C4 / C5 -- C8, Dispatch, Xsara II, Xsara Picasso (2000-2007), RLZ 2.0 HPI (2000-2004)

Peugeot: 106 (1991-2003) / 205 (1987-1996) / 206 (2000-2007) / 306 (1996-2003) -- 309 (1989-1993) / 405 (1987-1997) / 406 (1995-2002) / 607 (1989-2000) -- 806 (1994-2002) / Boxer (1994-2002) / Partner (1999-2009)

ID	Referencia	Descripción	Código OEM
A	C042	Bloqueo volante	0189C
B	C308	Bloqueo volante	0189R
C	C309	Ajuste tensor	0189S1
D	C310	Bloqueo tensor	0189S2
E	C089	Bloqueo árbol levas	0132AB
F	C101	Bloqueo árbol levas	5711-TD
G	C105	Bloqueo árbol levas	0132AJ2
H	C107	Bloqueo árbol levas	0189A
I	C108	Bloqueo árbol levas	0189AZ
J	C109	Bloqueo árbol levas	0189L
K	C121	Abrazadera correa	0188K/0132AK/0153AK/0187J/4533-TAD

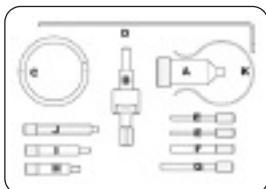

Correa



Gasolina



2409 Juego bloqueo puesta a punto distribución

Referencia	Modelo	Gr	Lib	€/u
2304145	Citroën	131	4	

Aplicación:
Citroën: Berlingo I/II/III 1.6 (2005-2010) / C2 1.6 (2007-2010) / C3 VII (2005-2010) / C4 1.6 (2004-2010) / C4 Picasso / Grand Picasso (2006-2010) / C5 II 1.6 (2005-2010) / Dispatch III 1.6 (2007-2010) / Xsara Picasso 1.6 (2004-2010) / C1 1.4 (2005-2010) / C2 1.4 (2002-2004) / C3 VIII 1.4 (2002-2010) / Nemo 1.4 (2008-2010) / Xsara II 1.4 (2002-2004)

Código motor:
8HS - 8HT - 8HV - 8HW - 8HX - 8HY - 8HZ - 9HT - 9HU - 9HV - 9HW - 9HY - 9HZ

ID	Referencia	Descripción	Código OEM
A	C057	Bloqueo árbol levas	21-262 / 303-734
B	C101	Bloqueo volante	21-263 / 303-735
C	C089	Bloqueo volante	21-260 / 21-251



Correa



Diesel



2410 Clip retención correa

Referencia	Modelo	Gr	Lib	€/u
2300388	Citroën	5	6	

Referencia	Descripción	Código OEM
C121	Clip retención correa	0132AK / 0153AK / 0187J / 0188K / 4533-TAD / 0189K



Citroën/Peugeot Fiat Ford Honda Hyundai

2411 Juego de bloqueo varios

Referencia	Modelo	kg	Gr	€/u
2303454	Citroën / Peugeot	2,30	4	

Aplicación:
Citroën XM 3.0 V6, Xantia 3.0 V6
Peugeot 605 3.0 V6, 406 3.0 V6

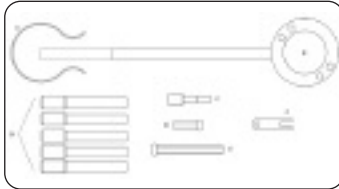

ID	Referencia	Descripción	Código OEM
A	C121	Clip polea cigüeñal	MOT 1436
B	C122	Herram. extraer polea	MOT 1428
C	C123	Bloqueo tensor	MOT 1429
D	C101	Pasadores árbol levas y cigüeñal	MOT 1430
E	C068	Tornillo M8 x 70 mm	M8 x 70mm
F	C102	Bloqueo árbol levas	MOT 1430-01
G	C063	Tornillo M8 x 35 mm	M8 x 35mm

2412 Juego de calado distribución

Referencia	Modelo	kg	Gr	€/u
2301867	Citroën / Peugeot	199	6	

Aplicación:
Citroën: C15 / Dispatch / Relay / Visa / Xantia / XM / Xsara / ZX 1.7 / 1.8 / 1.9 / 2.1 / 2.2
No common rail BX
Peugeot: 206 / 306 / 406 / 605 / 806 / Boxer / Expert I / II / Partner III / 1.9 / 2.1 DW8 (1998-2007)

Referencia	Descripción	Código OEM
C062	Pasador cigüeñal 8mm	7014-TJ
C063	Tornillo de bloqueo M8 x 35mm	
C064	Tornillo de bloqueo M8 x 40mm	

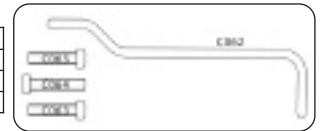

2413 Compresor de válvulas

Referencia	Modelo	kg	Gr	€/u
2303789	Citroën / Peugeot	3,80	2	

Aplicación:
Citroën: AX 1.0 / 1.1 / 1.4 (1992-1997) / Berlingo 1.1 / 1.4 (1997-2002) / C15 1.4 (1992-1997) / Saxo 1.1 / 1.4 / 1.6 (1997-2003) / Xsara 1.4 / 1.6 (1997-2006) / ZX 1.1 / 1.4 (1995-1998)
Peugeot: 106, 205, 206, 306, 307, 405, 1007, Partner, 1.0, 1.1, 1.4, 1.6 SOCH <2003

Referencia	Descripción	Código OEM
C001	Válvula compresor	4533-T



2414 Retén ajuste tensión correa

Referencia	L mm	ØD mm	kg	Gr	€/u
2303110	88	8	6	6	

Un popular tensor usado en numerosos modelos de Peugeot y Citroën.

Referencia	Descripción	Código OEM
C208	Tensor 8mm	0188Q1 / 4507-TJ / 0132X / 9767.89



2415 Juego bloqueo puesta a punto distribución

Referencia	Modelo	kg	Gr	€/u
2303111	Citroën / Peugeot	235	6	

Aplicación:
Citroën: AX 1.0 / 1.1 / 1.4 (1986-1997) / BX 1.6 / 1.9 (1987-1993) / 1. BX 16v (1987-1993).
Peugeot: 106 (1991-2003) / 205 (1987-1996) / 206 (2000-2007) / 306 (1996-2003) / 309 (1989-1993) / 405 (1987-1997) / 406 (1995-2002) / 607 (1989-2000) / 806 (1994-2002) / Boxer (1994-2002) / Partner (1999-2009).

ID	Referencia	Descripción	Código OEM
A	C038	Pin cigüeñal de distribución 6mm	0132Q / 5711TA
B	C039	Calado cigüeñal árbol levas	0132R / 4507TB
C	C040	Pin distribución árbol levas	7014TM
D	C208	Tensor 8mm	0132X / X12 / 4507T

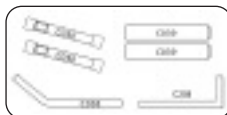

Citroën/Peugeot Fiat Ford Honda Hyundai

Herr. UTILLAJE Citroën/Peugeot

2416 Tensor correa distribución 6 mm

Referencia	Modelo	Gr	Lib	€/u
2303564	Citroën / Peugeot	63	6	

Aplicación:
Tensor para los modelos más antiguos de Citroën y Peugeot

Código OEM
0132X / 0132X1Z / 188Q1 / 4507-TJ / 9767 89



2417 Bloqueador corona volante

Referencia	Modelo	Gr	Lib	€/u
7513296	Citroën / Peugeot	98	6	

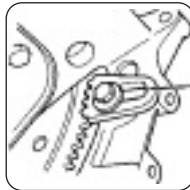

Aplicación:
Citroën: Berlingo, Relay, Synergie 1.9D / TD / 2.0T
Peugeot: 205 / 305 / 306 / 309 / 405 / 605 / 806 / Boxer / Partner / Expert / 1.6 / 1.9D / TD

Código motor:
Citroën: RFU, RFW, RGX
Peugeot: XUD7, XUD9, XUD7TE, XUD9Y, XUD9A

Referencia	Descripción	Código OEM
C144	Bloqueo volante	0153A / 6012T / Facom D86 / 9765.54

2418 Útil bloqueo árbol de levas

Referencia	Modelo	Gr	Lib	€/u
7530256	Citroën	19	6	

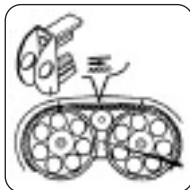

2419 Bloqueo volante

Referencia	Modelo	Gr	Lib	€/u
2303203	Citroën / Peugeot	135	6	



Aplicación:
Peugeot: 406 / 605 / 806 / 1.6 / 2.0 / 2.1

Código motor:
BFZ / RGX / P8C / RFU (1994-2001)

Referencia	Descripción	Código OEM
C144	Bloqueo volante	0153A / 6012T / Facom 086



2420 Llave de tensar correa puesta a punto distribución

Referencia	Modelo	Gr	Lib	€/u
1113821	Peugeot	97	6	



2421 Juego puesta a punto distribución

Referencia	Modelo	Gr	Lib	€/u
1144580	Peugeot	795	4	

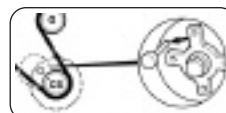

Ferramenta bloqueos | Special automotive tools

Fiat

Ford

Honda

Hyundai

Isuzu

Jaguar

2

2422 Juego maestro bloqueo motor

Referencia	Modelo			€/u
2304933	Fiat	7,56	2	

Aplicación:

Fiat 1.4 / 1.6 / 1.8 / 2.0 Twin Spark.
1.2 / 1.4 / 1.8 16v y 20v.
1.7 / 1.9 / 2.4 / 2.8 D / TD / JTD.

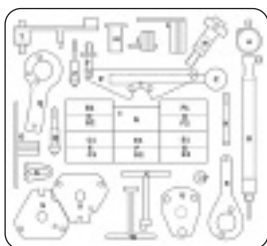

ID	Referencia	Descripción	Código OEM
A	C127	Manómetro	
B	C226	Adaptador manómetro	1 895 443 000
C	C227	Palanca tensora	1 860 443 000
D	C134	Bloqueo árbol levas (B1-B2)	1 825 041 000
E	C135	Bloqueo árbol levas (C1-C2)	1 825 042 000
F	C136	Bloqueo árbol levas (D1-D2)	1 860 847 000
G	C137	Bloqueo árbol levas (E1-E2)	1 860 875 000
H	C138	Bloqueo árbol levas (F1-F2)	1 860 892 000
I	C139	Bloqueo árbol levas (G)	1 860 899 000
J	C431	Bloqueo volante	1 860 703 000
K	C144	Bloqueo volante	1 860 161 000
L	C230	Bloqueo volante	1 860 766 000
M	C146	Bloqueo volante	1 860 771 000
N	C432	Bloqueo volante	1 860 846 000
O	C148	Bloqueo volante	1 860 898 000
P	C149	Bloqueo cigüeñal	1 860 901 000
Q	C150	Bloqueo cigüeñal	1 860 905 000
R	C151	Bloqueo cigüeñal	1 860 933 000
S	C433	Bloqueo árbol levas	1 860 874 000
T	C194	Bloqueo tensor	1 860 876 000
U/V	C153/C156	Bloqueo árbol levas	1 860 932 000
W	C236	Llave tensor	1 822 154 000
X	C186	Llave tensor	1 860 845 000



2423 Juego puesta a punto distribución



Referencia	Modelo			€/u
2303461	Fiat	1,36	2	

Aplicación:

Fiat Barchetta, Brava, Bravo, Coupe, Marea, Marea Weekend, Marengo, Punto, Punto Classic

Código motor:

182A2.000 / 183A1.000

ID	Referencia	Descripción	Código OEM
A	C137	Bloqueo árbol levas E1	1 860 847 000
B	C137	Bloqueo árbol levas E2	1 860 847 000
C	C136	Bloqueo árbol levas D1	1 860 875 000
D	C136	Bloqueo árbol levas D2	1 860 875 000
E	C148	Bloqueo volante	1 860 898 000
F	C186	Tensor	

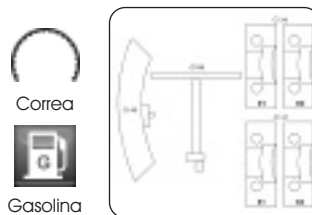

2424 Juego bloqueo árbol de levas

Referencia	Modelo			€/u
2303470	Fiat	286	4	

Aplicación:

Fiat Brava, Bravo, Marea, Marea Weekend, Marengo

Código motor:

182A3.000 / 182A5.000 (1994-2000)

ID	Referencia	Descripción	Código OEM
A	C139	Bloqueo árbol levas (G)	1 860 899 000
B	C149	Bloqueo volante	1 860 901 000

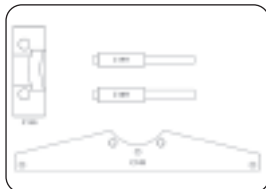

2425 Juego puesta a punto distribución



Referencia	Modelo			€/u
2303788	Fiat	989	2	

Aplicación:

Fiat Brava, Bravo, Grande Punto / Idea / Marea / Marea Weekend / Marengo / Punto / Classic / Stilo 1.2 / 1.4 16v.

Código motor:

198A1.000 / 198A4.000 / 199A6.000 / 199A8.000 / 843A1.000 (1997-2010)

ID	Referencia	Descripción	Código OEM
A	C254	Indicador P.M.S. (2)	1 860 992 000
B	C255	Bloqueo árbol levas (2)	1 860 985 000
C	C256	Llave rodillo tensor	1 860 987 000

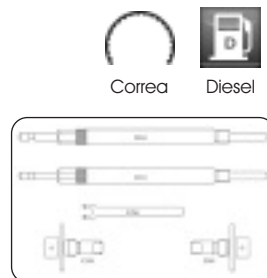

Herr.

UTILLAJE

Fiat

Ferramenta bloqueos i Special automotive tools

Fiat

Ford

Honda

Hyundai

Isuzu

Jaguar

Herr. UTILLAJE

Fiat

Ferramenta bloqueos | Special automotive tools

2426 Bloqueo árbol de levas

Ref.	Modelo	Admisión	Escape			€/u
2303635	Stilo 2.4 / 2.0	3cyl - J1	2cyl - J2	280	4	
2303632	Bravo, Coupe, Marea Weekend Marea, Marengo 2.0 20v	3cyl - F2	2cyl - F1	276	4	
2303636	Coupe 2.0 20v Turbo	3cyl - K1	2cyl - K2	267	4	
2303630	Barchetta, Coupe, Punto Punto Classic 1.8	2cyl - D1	3cyl - D2	272	4	
2303631	Bravo, Marea, Marengo Marea Weekend 1.8	2cyl - E1	3cyl - E2	269	4	
2303633	Bravo, Marea, Marea Weekend Marengo 1.4	2cyl - G		178	4	

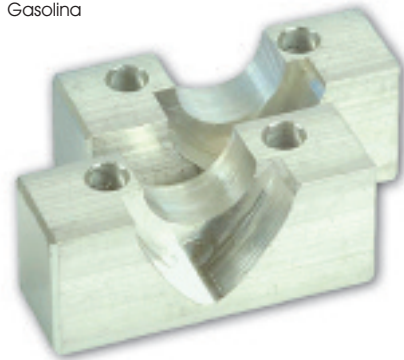

Referencia	Descripción	Código OEM	Código motor
2303635	C141 Bloqueo árbol levas (2)	1 870 826 000	192A.000 / 841E.000 / 841D.000 (2001-2009)
2303632	C138 Bloqueo árbol levas (2)	1 860 892 000	175A3.000 / 182A1.000 / 182B3.000 / 182B7.000 (1995-2001) (No turbo)
2303636	C142 Bloqueo árbol levas (2)	1 860 962 000	182B7.000 (1996-2001)
2303630	C136 Bloqueo árbol levas (2)	1 860 847 000	183A1.000 / 182A2.000 (1996-2003)
2303631	C137 Bloqueo árbol levas (2)	1 860 875 000	182A2.000
2303633	C139 Bloqueo árbol levas (1)	1 860 899 000	182A3.000 / 182A5.000

2427 Juego puesta a punto distribución



Referencia	Modelo			€/u
2303462	Fiat	1,87	2	

Aplicación:
Fiat Bravo, Brava, Doblo, Doblo cargo, Marea, Marea Weekend, Marengo, Multipla, Palio Weekend Stilo 1.6 16v.

Código motor:
178B3.000 / 182A4.000 / 182A6.000 / 182B6.000 (1995-2010)

ID	Referencia	Descripción	Código OEM
A	C146	Bloqueo volante	1 860 771 000
B	C192 / C193	Bloqueo árbol levas (2)	1 860 874 000
C	C194	Bloqueo rodillo tensor M8/M10 Adaptadores	1 860 876 000

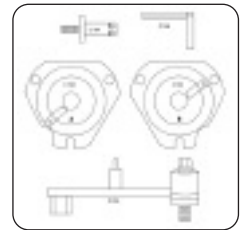

2428 Juego puesta a punto distribución

Referencia	Modelo			€/u
2304636	Fiat	518	4	

Aplicación:
Fiat Ducato 2.3 / 3.0 Multijet / JTD

Código motor:
F1AE0481C / F1AE0481D / F1AE0481N / F1CE0481D (2002-2010)

ID	Referencia	Descripción	Código OEM
A	C375	Bloqueo árbol levas (2)	99360614
B	C376	Bloqueo árbol levas (2005)	99360615
C	C089	Bloqueo bomba alimentación	1 860 617 000
D	C191	Bloqueo cigüeñal (2006-)	2 000 018 200

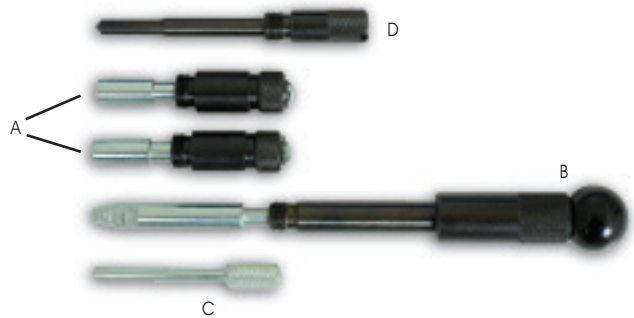

2429 Juego de reglaje



Referencia	Modelo			€/u
2303471	Fiat	1,25	4	

Aplicación:
Fiat Brava 1.9 TD - JTD (1998-2002) / Bravo 1.9 TD - JTD (1998-2002) / Marea 1.9 TD - JTD (1996-2003) / Multipla 1.9D - JTD (1999-2007) / Punto 1.9 JTD (1999-2006) / Stilo 1.9 JTD (2001-2006) / Strada 1.9 JTD (2003-2006)

ID	Referencia	Descripción	Código OEM
A	C062	Bloqueo volante 8mm	1 860 863 000
B	C148	Bloqueo volante	1 860 898 000
C	C150	Bloqueo volante	1 860 905 010
D	C091	Bloqueo bomba	1 860 965 000
E	C063	Tornillo bloqueo M8 x 35mm	
F	C064	Tornillo bloqueo M8 x 40mm	

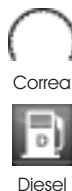
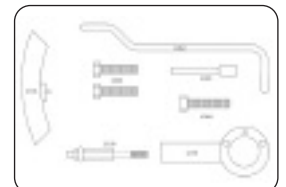

Fiat

Ford

Honda

Hyundai

Isuzu

Jaguar

2

2430 Juego puesta a punto distribución

Referencia	Modelo	Gr	Lib	€/u
2303458	Fiorino, Palio Weekend, Punto Strada 1.7D / TD	619	4	
2303459	Ducato, Tempra, Talento Tipo 1.9D TURBO	629	4	
2303460	Ducato, Tempra, Talento Tipo 1.9D NO TURBO	586	4	

ID	Referencia	Descripción	Código OEM	Código motor
2303458	A	C151 Bloqueo cigüeñal	1 860 933 000	176A3.000 / 176A5.000 / 176B3.000 / 146D7.000 (1994-2001)
	B	C153 Bloqueo árbol levas	1 860 934 000	
	C	C156 Adaptador M8		
2303459	A	C151 Bloqueo cigüeñal	1 860 933 000	14981.000 / 160A6.000 / 160A7.000 / 160B6.046 / 160D1.000 / 230A2.000 / 230A3.000 / 230A4.000 / 280A1.000 (1987-1998)
	B	C154 Bloqueo árbol levas	1 860 934 000	
	C	C156 Adaptador M8		
2303460	A	C151 Bloqueo cigüeñal	1 860 933 000	14981.000 / 160A6.000 / 160A7.000 / 160B6.046 / 160D1.000 / 230A2.000 / 230A3.000 / 230A4.000 / 280A1.000 (1987-1998)
	B	C155 Bloqueo árbol levas	1 860 931 000	
	C	C156 Adaptador M8		

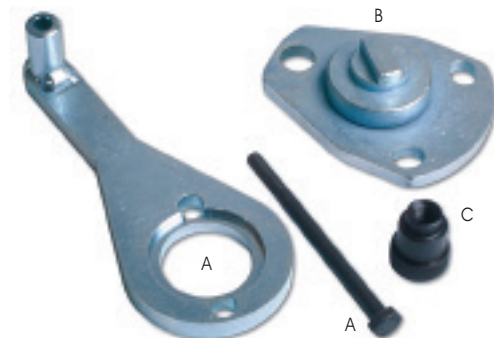

2431 Juego de calado distribución



Referencia	Modelo	Gr	Lib	€/u
2301867	Fiat	199	6	

Aplicación:
Ducato, Scudo, Ulyssee 1.9 / 2.0 / 2.1 / 2.2 turbo

Código motor:
4HP / 4HT / 4HW / D8B / D9B / DHX / DJY / RHX / RHZ / P8C / PHK / RHK / RHM / RHR / RHT / RHV / RHW / WJY (1994-2010)

Referencia	Descripción	Código OEM
C062	Pasador cigüeñal 8mm	7014-TN / 7014-TJ
C063	Tornillo bloqueo M8 x 35mm	
C064	Tornillo bloqueo M8 x 40mm	

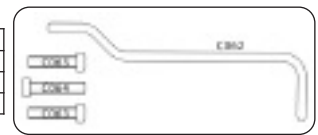

2432 Juego reglaje del motor

Referencia	Modelo	Kg	Lib	€/u
2304773	Fiat	1,89	2	

Aplicación:
Fiat Punto (03-07) / Panda (03-09) / Idea (04-06) / Doblo (04-06) / Doblo Cargo (04-06) 1.3 JTD

Código motor:
188A9.000 / 169A1.000 / 188A8.000 / 199A3.000

ID	Referencia	Descripción	Código OEM
A	C415	Llave extractor polea cigüeñal	1 871 000 200
B	C416	Bloqueo tensor	1 870 900 400
C	C255	Bloqueo árbol levas	1 971 000 900
D	C276	Bloqueo volante	
E	C101	Bloqueo 8mm	
F	C417	Herramienta posición árbol levas	1 870 900 300
G	C026	Bloqueo tensor cadena	

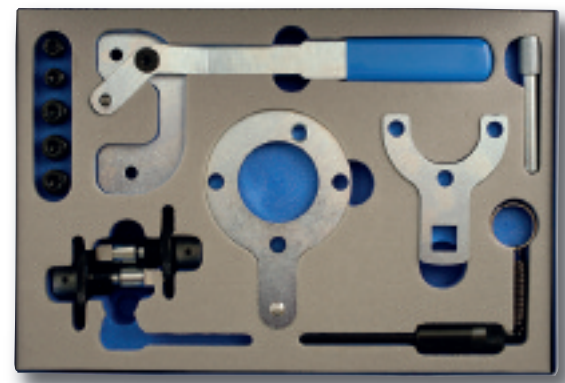
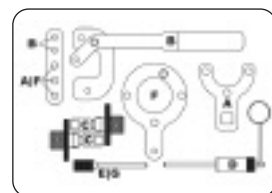

2433 Bloqueador corona volante

Referencia	Modelo	Gr	Lib	€/u
7513296	Ulyssee 1.8 / 2.0 Turbo Ducato 2.0 Cinquecento 0.7	98	6	



Referencia	Descripción	Código OEM	Código motor
C144	Bloqueo volante	1 860 161 000	LFW, RFU, RGX, RFW

2434 Bloqueo volante

Referencia	Modelo	Gr	Lib	€/u
2303203	Fiat	135	6	

Aplicación:
Fiat Bravo, Cinquecento, Doblo/Cargo, Ducato, Mareca, Multipla, Palio Weekend, Scudo, Stilo, Talento Ulysse. (1991-2010)

Referencia	Descripción	Código OEM
C144	Bloqueo volante	1 860 161 000



Herr. UTILLAJE

Fiat

Ferramenta bloqueos | Special automotive tools

Fiat

Ford

Honda

Hyundai

Isuzu

Jaguar

2

Herr. UTILLAJE

Fiat

Ferramenta bloqueos | Special automotive tools

2435 Juego bloqueo motor

Referencia	Modelo	Kg	Libras	€/u
2305033	Fiat	1,99	2	

Aplicación:

Fiat 500, Idea, Linea, Punto, Doblo, Panda

Código motor:

169A4.000 / 199A4.000-350A1.000 / 188A4.000EVO 2

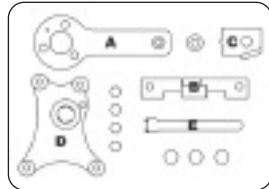

ID	Referencia	Descripción	Código OEM
A	C491	Bloqueo cigüeñal	2 190 754 500 2 000 004 500
B	C492	Bloqueo árbol levas	2 000 004 400 2 190 754 400
C	C493	Bloqueo volante	2 000 004 200 2 190 754 200
D	C494	Bloqueo bomba	2 000 004 300
E	C256	Llave tensor	1 860 987 000



2436 Reloj comparador

Referencia	Modelo	Gr	Libras	€/u
2302584	Fiat	85	4	

Aplicaciones:

Se usa directamente con el adaptador para calado bomba inyección (Ref.: 2304151) y con el indicador de TDC (Ref.: 2303493)



Referencia	Descripción	Código OEM
C127	Reloj comparador	1 825 013 000

2439 Adaptador para calado bomba inyección

Referencia	Modelo	Gr	Libras	€/u
2304151	Fiat	288	4	

Especialmente pensado para permitir el acceso al pin final de lo alto del pistón sin obstruir el engranaje (2 mm de diámetro)

Referencia	Descripción	Código OEM
C226	TDC adaptador indicador	1 895 443 000



2437 Indicador de TDC

Referencia	Modelo	Gr	Libras	€/u
2303493	Fiat Brava y Fiat Bravo	287	4	

Usado junto con un reloj comparador.

Esencial para medir la posición del TDC en el cilindro en los motores multiválvula

Aplicaciones:

Fiat Brava, Bravo 1.6 / 1.8 16v - 2.0 20v (>1995)

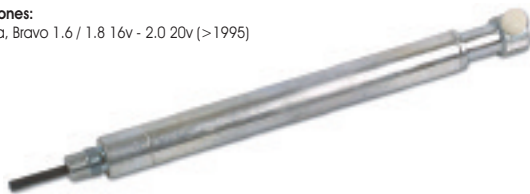

Referencia	Descripción	Código OEM
3493	Indicador de TDC	1 860 895 000 / 1 895 879 000

2440 Palanca para tensar

Referencia	Modelo	Gr	Libras	€/u
2303560	Bravo, Marea, Marengo	216	6	

Código motor:

182A3.000 / 183A5.000 (1995-2000)



2438 Tensor

Referencia	Modelo	Gr	Libras	€/u
2303792	Argenta, Cromia, Ducato, Talento 2.5 / 2.8 Diesel	41	6	

Código motor:

8140.61 / 8144.65 (1978-2006)

Referencia	Descripción	Código OEM
C223	Tensor	1 860 638 000

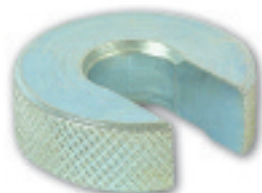

2441 Montador variador fase

Ref.	Med	Dientes	Gr	Libras	€/u
1115043	1/2"	55	6	260	6



Ford

Honda

Hyundai

Isuzu

Jaguar

2

2442 Juego reglaje del motor

Referencia	Modelo			€/u
2304867	Ford	6,68	2	



Cadena



Correa



Gasolina



Diesel

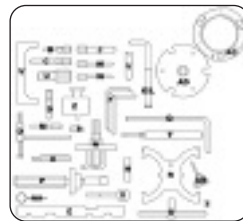

ID	Referencia	Descripción	Código OEM
A	C301	Punta T45	310-083A
B	C035	Bloqueo árbol levas	21-210
C	C036	Bloqueo árbol levas	303-620 / 21-163
D	C311	Bloqueo árbol levas	303-748
E	C312	Bloqueo árbol levas	303-367 / 303-376B / 21-162B
F	C050	Bloqueo 6mm	23-019
G	C056	Bloqueo volante	303-393 / 21-168
H	C313	Adaptador bloqueo volante (largo)	303-393-01
I	C314	Adaptador (corto)	303-393-02
J	C057	Bloqueo cigüeñal	303-734 / 21-262
K	C058	Bloqueo cigüeñal	21-234
L	C342	Bloqueo cigüeñal	303-698 / 21-251
M	C453	Bloqueo bomba inyección	303-735
N	C289	Extractor polea	303-651
O	C350	Llave ajuste bomba	303-0985
P	C303	Herramienta pretensor cadena	303-652
Q	C351	Bloqueo árbol levas	303-1059
R	C349	Bloqueo árbol levas	303-1097
S	C059	Set galgas	
T	C060	Bloqueo volante	303-193 / 21-104
U	C061	Bloqueo bomba inyección 15,4mm	23-047
V	C070	Bloqueo árbol levas	21-105
W	C089	Pasador 5mm	21-260 / 303-732
X	C216	Pasador bomba 6mm	23-019
Y	C095	Bloqueo tensor	310-084 / 23-058
Z	C157	Bloqueo cigüeñal	310-085 / 23-059
AA	C284	Bloqueo rodllo tensor	
AB	C282	Bloqueo rodllo tensor	303-1054
AC	C273	Herramienta bloqueo	303-1151
AD	C274	Ajuste bomba	

Aplicación:
Modelos Ford incluyendo los últimos modelos TDDI, TDCI, Dura-Torq y Ford Galaxy con motor Volkswagen.

2443 Juego reglaje del motor

ID	Referencia	Descripción	Código OEM
A	C034	Barra bloqueo	303-367 / 303-376 / 21-162B
B	C035	Tuerca calado	21-210
C	C036	Cigüeñal Tuerca calado	303-620 / 21-163
D	C059	Galgas	
E	C060	Tornillo bloqueo TDC	303-193 / 21-104
F	C050	Pasador bloqueo 6mm	23-019
G	C053	Pasador bloqueo 9,5mm	21-123
H	C055	Pasador bloqueo 12,7mm	23-047
I	C056	Bloqueo volante	21-168
J	C061	Pasador macho 15,4mm	23-047
K	C070	Brazaletes bloqueo árbol levas	21-105
L	C216	Tuerca bloqueo de bomba inyección	23-019
M	C095	Bloqueo tensor	310-084 / 23-058
N	C253	Tuerca bloqueo 8,25mm	23-029
O	C157	Pasador cigüeñal	310-085 / 23-059
P	C313	Adaptador bloqueo volante (largo)	303-393-02



Correa



Gasolina



Diesel

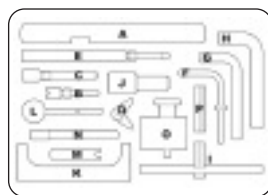

Aplicación:
Escort, Fiesta, Focus, Orion, Puma, Sierra, Transit, Mondeo (<2007)

Referencia	Modelo			€/u
2303574	Ford	1,48	2	

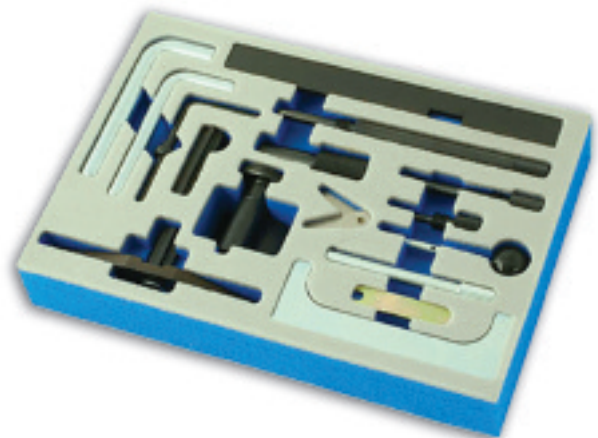

2444 Juego puesta a punto y distribución

Referencia	Modelo			€/u
7530994	Ford y Mazda	318	6	

Aplicación:
Ford C Max (2002-2010), Cougar (1998-2001), Escort-Orion (1992-2001), Fiesta (1991-2008), Focus (1998-2010), Mondeo (1993-2007), Transit Connect (2002-2006), Puma (1997-2000)



Correa



Gasolina

ID	Referencia	Descripción	Código OEM
A	C034	Bloqueo árbol levas	303-376 / 21-162B
B	C036	Bloqueo cigüeñal 65 x 7,5mm	303-574 / 21-163
C	C035	Bloqueo cigüeñal 40 x 5mm	303-507 / 21-210



2445 Juego puesta a punto y distribución

Referencia	Modelo			€/u
2304347	Ford	291	6	

Aplicación:
Ford Fiesta, Focus, Cougar, C-Max, Maverick, Mondeo, Puma, S-Max, Transit (> 1995)



Correa



Gasolina

ID	Referencia	Descripción	Código OEM
A	C035	Bloqueo cigüeñal	21-210 / 303-507
B	C036	Bloqueo cigüeñal	21-163 / 303-574
C	C311	Bloqueo cigüeñal	21-259 / 303-748
D	C312	Bloqueo árbol levas	21-162B / 303-376 / 303-376B

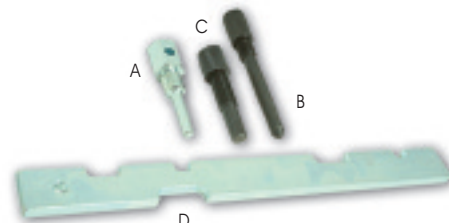

Herr. U T I L L A J E

Ford

Ferramenta bloqueos | Special automotive tools

Ford

Honda

Hyundai

Isuzu

Jaguar

Herr. UTILLAJE

Ford

Ferramenta bloqueos | Special automotive tools

2446 Juego puesta a punto distribución

Referencia	Modelo	Kg	Paquetes	€/u
2304173	Ford 1.8 TDD/TDCi	1,86	4	

Aplicación:

Ford Fiesta C9DC / RTN / RTP / PTQ / Focus BHDAB / C9DA/B / FFDA / Focus Max / KKAD / Tournes / Transit BHPA / HCPA / HCPB (2000-2006)

ID	Referencia	Descripción	Código OEM
A	C034	Bloqueo correa	21-162 / 21-162B / 303-367 / 303-376
B	C056	Bloqueo volante	21-168 / 303-393
C	C060	Tornillo bloqueo TDC	21-168 / 303-393
D	C051	Bloqueo árbol levas	303-193
E	C302	Inyección/presión quitar combustible	23-067 / 303-095
F	C303	Alineador cadena calado	21-230 / 303-652

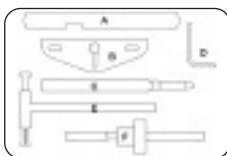

Diesel



Cadena



2447 Juego puesta a punto distribución

Referencia	Modelo	Kg	Paquetes	€/u
2304086	Ford	1,69	4	

Aplicaciones:

Ford Fiesta, Courier, C-Max, Focus, Transit Connect 1.8

ID	Referencia	Descripción	Código OEM
A	C034	Bloqueo correa	303-376 / 303-367 / 21-162/B
B	C056	Bloqueo volante	303-393 / 21-168
C	C060	Tornillo bloqueo TDC	21-104
D	C289	Extractor rueda árbol levas	303-651 / 21-229



Correa



Diesel

Referencia	Modelo	Kg	Paquetes	€/u
2304086	Ford	1,69	4	

Aplicaciones:

Ford Fiesta, Courier, C-Max, Focus, Transit Connect 1.8

ID	Referencia	Descripción	Código OEM
A	C034	Bloqueo correa	303-376 / 303-367 / 21-162/B
B	C056	Bloqueo volante	303-393 / 21-168
C	C060	Tornillo bloqueo TDC	21-104
D	C289	Extractor rueda árbol levas	303-651 / 21-229

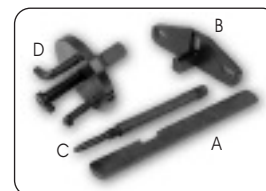

2448 Juego bloqueo puesta a punto distribución

Referencia	Modelo	Kg	Paquetes	€/u
2304409	Ford	832	4	

Aplicaciones:

Ford Focus, C-Max, Mondeo

ID	Referencia	Descripción	Código OEM
A	C101	Bloqueo polea árbol levas	303-735
B	C311	Bloqueo cigüeñal	303-748
C	C349	Bloqueo árbol levas	303-1097
D	C350	Bloqueo rodillo correa auxiliar	303-1054
E	C351	Bloqueo volante	303-1059

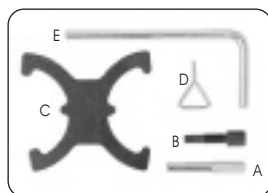

Correa



Gasolina



2449 Juego de herramientas sincronización del motor

Referencia	Modelo	Kg	Paquetes	€/u
2305212	Ford	473	4	
2303575*	Recambio pieza A	411	*	
2304517*	Recambio piezas B y C	143	*	

Aplicaciones:

Ford S Max 2.2 (2008-2010) / Ford Galaxy 2.2 (2008-2010) / Ford Mondeo 2.2 - 2.0 (2007-2010)

Código motor:

QXBA(2.2) / QXWA(2.0) / QXBB(2.2) / Q4BA(2.2) / QXWA(2.0) / QXWB(2.0) / AZBA(2.0) / AZBC(2.0) / AZWA(2.0)

ID	Referencia	Descripción	Código OEM
A	C056	Bloqueo cigüeñal	303-1272
B	C351	Bloqueo volante	303-1270 / 303-1059
C	C101	Bloqueo árbol de levas	303-1277



Correa



Gasolina



Diesel

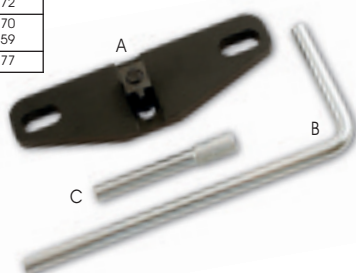

2450 Juego bloqueo volante (2 adaptadores)

Referencia	Modelo	Kg	Paquetes	€/u
2304275	Ford	411	4	

ID	Referencia	Descripción	Código OEM
A	C056	Bloqueo cigüeñal	303-393-01 / 303-393
B	C313	Adaptador largo	303-393-02 / 303-393
C	C314	Adaptador corto	303-393



Correa



Gasolina



Diesel

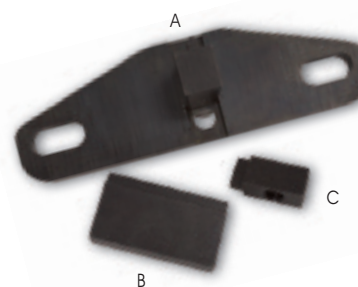

Ford

Honda

Hyundai

Isuzu

Jaguar

2

2451 Bloqueo para rodillo tensor

Referencia	Modelo			€/u
2304021	Ford	39	6	

Aplicaciones:

Ford Fiesta, Focus, C-Max, Fusion, Galaxy, Mondeo

ID	Referencia	Descripción	Código OEM
A	C282	Bloqueo polea tensor	303-1054
B	C283	Bloqueo de la correa auxiliar de transmisión	T0060/A
C	C284	Bloqueo tensor correa de distribución	T40011

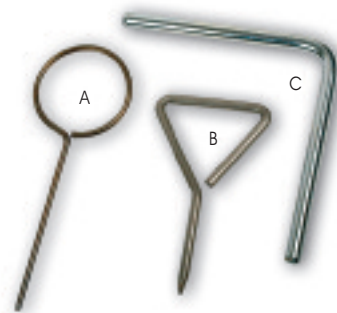

2452 Juego de herramientas de reglaje

Referencia	Modelo			€/u
2304346	Ford	451	6	

Aplicaciones:

Ford Galaxy 1.9 TDI PD

Código motor:

ASZ / ASZ1 (2003-2006)

ID	Referencia	Descripción	Código OEM
A	C157	Bloqueo cigüeñal	310-85 / 23-059
B	C216	Bloqueo bomba	3359
C	C282	Bloqueo rodillo tensor	303-1054
D	C283	Bloqueo rodillo correa auxiliar	T10060/A
E	C304	Bloqueo cigüeñal	T10100

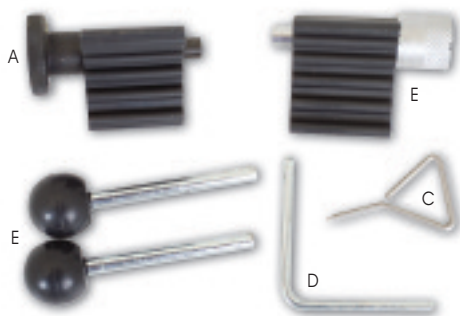

2453 Bloqueo piñón cigüeñal

Referencia	Modelo			€/u
2303978	Ford	240	4	

Aplicaciones:

Ford Galaxy 1.9 TDI PD

Código motor:

ANU / AUJ

ID	Referencia	Descripción	Código OEM
A	C095	Herramienta bloqueo motor	310-084
B	C157	Bloqueo cigüeñal	310-085
C	C216	Bloqueo bomba de inyección	3359

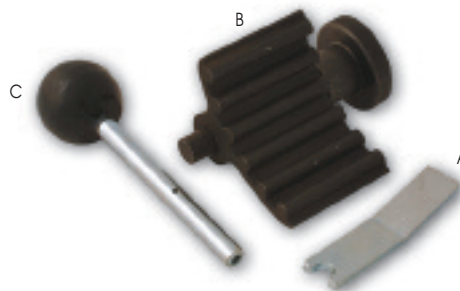

2454 Herramienta auxiliar tensor

Referencia	Modelo			€/u
2305208	Ford	60	4	

Aplicaciones:

Ford Duratorq 2.0 / 2.2 TDDI / TDCI
Ford Mondeo 2.0 / 2.3 TDDI / TDCI

Código motor:

D5BA / D6BA / HJBA / B / HJBC / FMBA / B / N7BA / QJBB / QJBA



2455 Juego de herramientas de reglaje

Referencia	Modelo			€/u
2301868	Ford	251	6	

Aplicación:

Ford 1.9 TDI Galaxy (1995-2000)

ID	Referencia	Descripción	Código OEM
A	C061	Pasador macho	23-047 / 2064
B	C188	Bloqueo árbol de levas	21-105 / 2065A

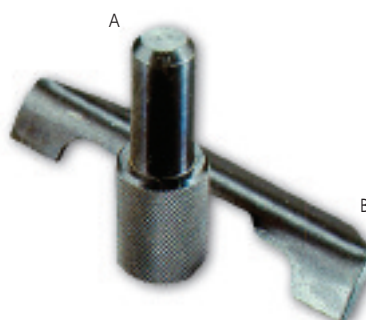

Herr.

U
T
I
L
L
A
J
E

Ford

Ferramenta bloqueos | Special automotive tools

Ford

Honda

Hyundai

Isuzu

Jaguar

Herr. UTILLAJE

Ford

Ferramenta bloqueos | Special automotive tools

2456 Bloqueo puesta a punto y distribución

Referencia	Modelo			€/u
2301866	Ford	569	4	

Aplicación:

- 1.6 Fiesta, Escort, Orion (1984-1989)
- 1.8 Fiesta, Escort, Orion (1984-1989)
- 1.8 Sierra, P100 (1989-1993)
- 1.8 Courier (1989-1996)
- 2.5 Transit (1983-2000)

ID	Referencia	Descripción	Código OEM
A	C050	Pasador bloqueo + arandela (6 mm)	23-019
B	C051	Pasador bloqueo (6 mm)	01788
C	C052	Pasador bloqueo (8 mm)	0153-M / 0178 / C / D
D	C053	Pasador bloqueo (9,5 mm)	21-123 / KM6011
E	C054	Pasador bloqueo (10 mm)	0178-A
F	C055	Pasador bloqueo (12,7 mm)	23-020
G	C060	Tornillo bloqueo TDC	21-104
H	C070	Bloqueo árbol de levas	21-105 / U40021 / MP-1300 / 2065A



Correa



Diesel

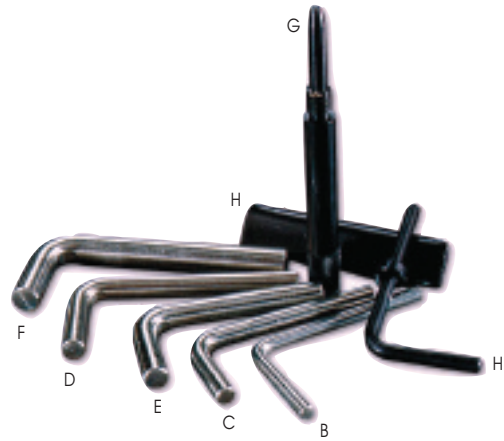

2457 Juego de ajuste y bloqueo distribución

Referencia	Modelo			€/u
2304066	Ford	956	4	

Aplicaciones:

Ford Duratorq 1.4 / 1.6 / 2.0 / 2.2 / 2.4 / 3.2 (2002-2010)

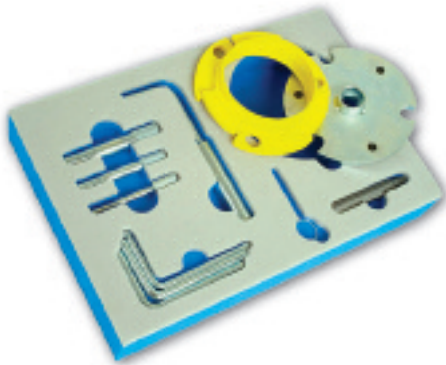

Diesel



Cadena Correa

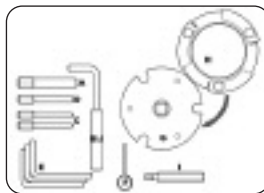

ID	Referencia	Descripción	Código OEM
A	C057	Bloqueo volante	303-734 / 21-262
B	C058	Bloqueo volante	21-234
C	C089	Cigüeñal alineación bomba de gasolina (2)	303-732 / 21-260
D	C101	Bloqueo rueda árbol levas	303-735 / 21-263
E	C271	Árbol levas e inyección bomba alineación rueda (3)	
F	C272	Bloqueo tensor	
G	C273	Bloqueo de la bomba de inyección de gasolina	
H	C274	Herramienta sacar/installar carcasa de la bomba	303-1151
I	C301	Llave Torx 45	310-083A

2458 Juego de ajuste y bloqueo distribución

Referencia	Modelo			€/u
2303773	Ford	319	4	
2304145	Juego bloqueo (Piezas A, C y D)	131	4	

Aplicaciones:

- 1.4 TDCi Fiesta y Fusión (2002-2009)
- 2.0 TDCi / TDDi Mondeo (2001-2007)
- 2.2 TDCi Mondeo (2004-2007)
- 2.0 TDCi / TDi Transit (2000-2006)
- 2.4 TDi Transit (2000-2006)



Cadena Correa Diesel

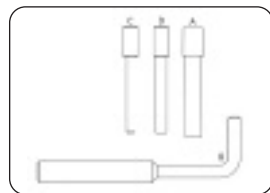

ID	Referencia	Descripción	Código OEM
A	C057	Tuerca bloqueo volante	303-734 / 21-262
B	C058	Herramienta bloqueo volante	21-234 / 21-251
C	C089	Bloqueo árbol levas	303-698 / 21-260
D	C101	Cogüeñal calado árbol levas	303-732 / 21-263

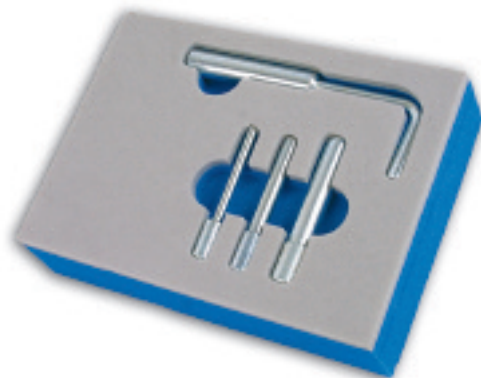

2459 Juego bloqueo motor 1.2 / 1.4 8v

Referencia	Modelo			€/u
2305033	Ford KA	1,99	2	

Código motor:

169A4.000 / 199A4.000-350A1.000 / 188A4.000EVO 2



Correa Gasolina



ID	Referencia	Descripción	Código OEM
A	C491	Bloqueo cigüeñal	2 190 754 500 2 000 004 500
B	C492	Bloqueo árbol levas	2 000 004 400 2 190 754 400
C	C493	Bloqueo volante	2 000 004 200 2 190 754 200
D	C494	Bloqueo bomba	2 000 004 300
E	C256	Llave tensor	1 860 987 000

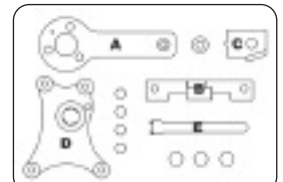

Ford

Honda

Hyundai

Isuzu

Jaguar

2

Herr.

U
T
I
L
L
A
J
E

Ford

Ferramenta bloqueos | Special automotive tools

2460 Juego bloqueo cigüeñal y árbol de levas

Referencia	Modelo	Gr	kg	€/u
1132204	Ford	675	4	

Aplicación:
Ford 1.8 Duratec - SCI



2461 Bloqueo puesta a punto distribución

Referencia	Modelo	Gr	kg	€/u
2304306	Ford	128	6	

Aplicación:
Ford Mondeo 2.2 (2004-2007) / Transit 2.2 / 2.4 / 3.2 (2003-2010)



Referencia	Descripción	Código OEM
C342	Bloqueo cigüeñal	303-698 / 21-251



Cadena



Diesel

2462 Herramienta de sujeción de árbol de levas para correa

Referencia	Modelo	kg	kg	€/u
2305127	Ford	1,52	4	

Descripción	Código OEM
Herramienta de sujeción de árbol de levas para correa	303-1310



Correa



Gasolina



Diesel



2463 Inyector diesel

Referencia	Modelo	Gr	kg	€/u
2305126	Ford	281	4	

Aplicación:
Ford Modeo (2000-2007), Ford Transit (2000-2006)
Ford duratorq motores diesel 2 / 2.2 / 2.4 litros DI / TDCI / TDDI

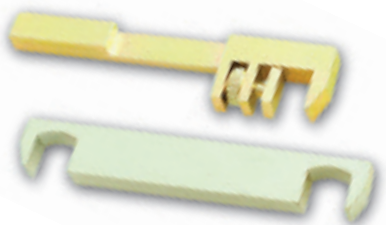

2464 Llave bomba de alta presión

Referencia	Modelo	Gr	kg	€/u
2305241	Ford	86	4	

Aplicación:
- Ford Transit / Transit Connect / Tourneo / Tourneo /
Tourneo Connect Pre 2006
- Ford Mondeo Pre 2007
- Ford Focus Pre 2004
Motores: 1.8 / 2.0 / 2.2 / 2.4



2465 Útil acoplamiento del ventilador

Referencia	Modelo	Gr	kg	€/u
2305203	Ford	129	4	

Muchos fabricantes utilizan acoplamientos deslizantes montados entre la transmisión por la correa auxiliar y el ventilador de refrigeración.

Este acoplamiento permite que el ventilador se deslice cuando no sea necesario para la refrigeración.



2466 Juego bloqueo y reglaje del motor

Referencia	Modelo	Kg	Paquete	€/u
2304897	Honda	10,24	2	

Aplicación:

Honda Accord, Civic, FR-V, Jazz, Legend, Odyssey, Prelude, S2000, Shuttle, Stream 1.2 / 1.3 / 1.4 / 1.6 / 1.7 / 1.8 / 2.0 / 2.2 / 2.3 / 3.5 Gasolina (1989-2003) 2.0 Diesel (1996-2006)

ID	Referencia	Descripción	Código OEM
A	C268	Llave polea cigüeñal 50mm	07MAB-PY30100 / JAB-00010200/B
B	C258	Llave polea cigüeñal 45mm	07 MAB-PY 30100/ 07 JAB-0010200
C	C259	Pasador 17mm	JAA 0010100 V17
D	C460	Pasador 19mm	JAA 0010100 V19
E	C461	Bloqueo volante	18G 1521
F	C462	Herramienta tensor	JAB-0010100
G	C086	Bloqueo árbol levas (2)	LRT 12-058/18G 1549/18G 1523
H	C463	Bloqueo bomba inyección	18G 1717A
I	C191	Bloqueo	07LAG-PT 20100/18G 1671
J	C464	Bloqueo tensor automático	14540-P13-003
K	C089	Bloqueo cigüeñal	07744-00104-00
L	C465	Bloqueo tensor	18G 1719
M	C466	Bloqueo bomba	18G 1719
N	C467	Bloqueo 14 x 55mm	14mm x 55mm
O	C018	Bloqueo tensor	09244-28100
P	C468	Llave bomba agua 41mm	KM421A
Q	C469	Llave bomba agua 46mm	KM472
R	C470	Llave bomba agua 40mm	J42492
S	C034	Bloqueo volante	49JE01 054
T	C471	Llave polea cigüeñal	499977000
U	C035	Bloqueo árbol levas	49 JE01 061 / 303-507
V	C473	Extractor polea	49 JE01 002
W	C474	Bloqueo árbol de levas	49 JE01 062
X	C475	Bloqueo volante	49 JE01 050
Y	C476	Herram. polea cigüeñal	49D011 102

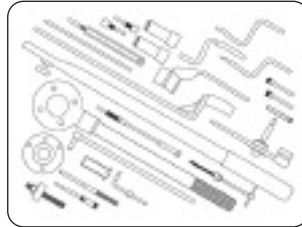

2467 Bloqueo polea cigüeñal

Referencia	Modelo	Ø mm	Kg	Paquete	€/u
2303760	Honda	50	1,80	4	

Aplicación:

Accord 1.8 / 2.0 / 2.2 / 2.3 (1993-2003) -- City 1.3 (1993-2002) -- Civic 1.3 / 1.4 / 1.6 / 1.7 (2001-2006) -- FR-V 1.7 (2004-2007) -- Jazz 1.2 / 1.3 / 1.4 (2001-2008) -- Legend 3.5 (1995-2005) -- Odyssey 2.2 / 2.3 (1995-2000) -- S200 2.0 (1999-2009) -- Stream 1.7 (2001-2006)



2469 Bloqueo cigüeñal

Referencia	Modelo	ØD mm	L mm	Gr	Paquete	€/u
2303547	Honda	6x8	150	75	6	

Aplicación:

Accord 1.8 / 2.0 / 2.2 / 2.3 (1993-2003) Odyssey 2.2 / 2.3 (1995-2000) Prelude 2.0 / 2.2 / 2.3



2468 Bloqueo polea cigüeñal

Referencia	Modelo	Ø mm	Gr	Paquete	€/u
2303729	Honda	45	558	4	

Aplicación:

Accord 1.8 / 2.0 / 2.2 / 2.3 (1993-2003) -- Civic 1.4 / 1.6 / 1.7 (2001-2006) -- FR-V 1.7 (2004-2007) -- Legend 3.5 (1995-2005) -- Odyssey 2.2 / 2.3 (1995-2000) -- S200 2.0 (1999-2009) -- Stream 1.7 (2001-2006)



2470 Bloqueo polea cigüeñal

Referencia	Modelo	Gr	Paquete	€/u
7562121	Honda	532	6	

Aplicación:

Civic 1.4 / 1.6 (2001) -- Civic Coupe 1.7 (2001) -- Accord 2.0 (1997) -- Accord 2.2 Vtec (1997) -- Aerodeck 2.2 (1993) -- Prelude 2.0 (1997) -- Legend 3.5 V6 (1996-2002) -- CRV (1997) -- Shuttle 2.2i / 2.3i (1995-2001)



Hyundai

Isuzu

Jaguar

Lancia

Land Rover

2

2471 Ajustador correa

Referencia	Modelo	Gr	Lib	€/u
2303109	Hyundai	131	6	

Aplicación:
Landra, Sonata 16v 1.6 / 1.8 / 2.0

Código motor:
G4-N, G4-P, G4-R (>2003)

ID	Referencia	Descripción	Código OEM
A	C018	Tornillo para tensor	09244-28000
B	C019	Llave tensor	09244-28000



Hyundai

Isuzu

Jaguar

Lancia

Land Rover

2472 Ajustador correa

Referencia	Modelo	Gr	Lib	€/u
2303108	Isuzu	102	6	

Aplicación:
Motores 1.5 / 1.7 y Bedford Midi Van 2.0 / 2.4TD / 1.1D (1984)

Referencia	Descripción	Código OEM
C207	Abrazadera bloqueo árbol levas	KM 8070



Hyundai

Isuzu

Jaguar

Lancia

Land Rover

2473 Inyector diesel

Referencia	Modelo	Gr	Lib	€/u
2305126	Jaguar X type 400	281	4	



2474 Juego ajuste y bloqueo

Referencia	Modelo	Gr	Lib	€/u
2304273	Jaguar S Type TDVi	871	4	

ID	Referencia	Descripción	Código OEM
A	C322	Bloqueo árbol levas	303-1132
B	C323	Bloqueo árbol levas (2)	303-1126
C	C324	Bloqueo cigüeñal (transmisión manual)	303-1116
D	C325	Bloqueo cigüeñal (transmisión automática)	303-1117

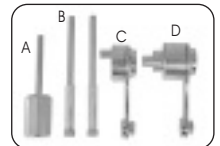

2475 Juego de herramientas de reglaje del motor

Referencia	Modelo	Kg	Lib	€/u
2305147	Jaguar	3,50	2	

Aplicación:
Pre 2010. Daimler V8 / Sport 4.0 / 3.2 / 4.2 / 3.5 / Tipo S / XJ8 / XJR / XK8 / XKR

Código motor:
BC / LB / LC / GC / AC / KC / DC / CC / CE / NC / EC / PA / HB / 1B / RB / SB / TB / 3B / PC / NB

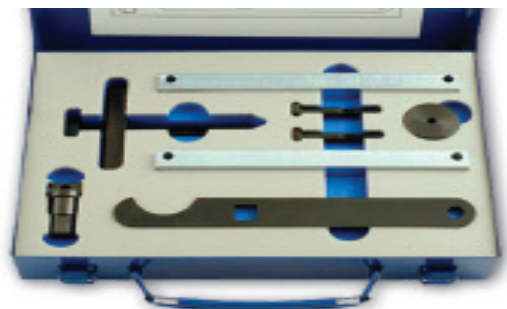

Herr.

U
T
I
L
I
D
A
D
E

Hyundai

Ferramenta bloqueos | Special automotive tools

2476 Bloqueo árbol de levas (G1)

Referencia	Modelo	Gr	kg	€/u
2303633	Ysilon 1.4 12v	178	4	

Referencia	Descripción	Código OEM
C139	Bloqueo árbol levas	1 860 889 000



2477 Palanca para compresión de válvulas

Referencia	Modelo	Gr	kg	€/u
2303560	YP Silon 1.4 12v	216	6	

Referencia	Descripción	Código OEM
C227	Tensor	1 860 443 000



2478 Bloqueo árbol de levas (H1)

Referencia	Modelo	Gr	kg	€/u
2303634	Kappa 2.0 / 2.4 20v	269	4	

Referencia	Descripción	Código OEM
C140	Bloqueo árbol levas	1 860 819 000



2479 Juego de bloqueo árbol de levas

Referencia	Modelo	Gr	kg	€/u
2303470	YP Silon 1.4 12v	286	4	

Referencia	Descripción	Código OEM
C149	Bloqueo cigüeñal Bloqueo árbol levas Pasadores (2)	1 860 910 000



2480 Juego maestro bloqueo motor

Referencia	Modelo	kg	€/u
2304933	Lancia	7,57	2

ID	Referencia	Descripción	Código OEM
A	C127	Manómetro	
B	C226	Adaptador manómetro	1 895 443 000
C	C227	Palanca tensora	1 860 443 000
D	C134	Bloqueo árbol levas (B1-B2)	1 825 041 000
E	C135	Bloqueo árbol levas (C1-C2)	1 825 042 000
F	C136	Bloqueo árbol levas (D1-D2)	1 860 847 000
G	C137	Bloqueo árbol levas (E1-E2)	1 860 875 000
H	C138	Bloqueo árbol levas (F1-F2)	1 860 892 000
I	C139	Bloqueo árbol levas (G)	1 860 899 000
J	C431	Bloqueo volante	1 860 703 000
K	C144	Bloqueo volante	1 860 161 000
L	C230	Bloqueo volante	1 860 766 000
M	C146	Bloqueo volante	1 860 771 000
N	C432	Bloqueo volante	1 860 846 000
O	C148	Bloqueo volante	1 860 898 000
P	C149	Bloqueo cigüeñal	1 860 901 000
Q	C150	Bloqueo cigüeñal	1 860 905 000
R	C151	Bloqueo cigüeñal	1 860 933 000
S	C433	Bloqueo árbol levas	1 860 874 000
T	C194	Bloqueo tensor	1 860 876 000
UV	C153/C156	Bloqueo árbol levas	1 860 932 000
W	C236	Llave tensor	1 822 154 000
X	C186	Llave tensor	1 860 845 000

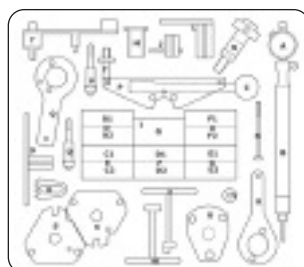

Land Rover Mercedes-Benz Mini Nissan Opel

2481 Juego ajuste y bloqueo

Referencia	Modelo	kg	u	€/u
2304273	Land Rover	871	4	

Aplicación:
Discovery III, Range Rover Sport 2.7 V6 Turbo Diesel

Código motor:
276D (2004-2009)

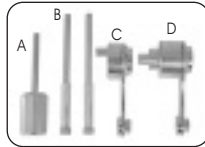

ID	Referencia	Descripción	Código OEM
A	C322	Bloqueo árbol levas	303-1132
B	C323	Bloqueo árbol levas (2)	303-1126
C	C324	Bloqueo cigüeñal (Transmisión manual)	303-1116
D	C325	Bloqueo cigüeñal (Transmisión automática)	303-1117

2482 Juego reglaje



Referencia	Modelo	kg	u	€/u
2304077	Range Rover 2.5D / TD 256D DT (1994-2002)	4,69	2	

ID	Referencia	Descripción	Código OEM
A	C020	Bloqueo cigüeñal	LRT 12-108
B	C023	Bloqueo árbol levas	LRT 12-112
C	C030	Bloqueo tensor (2)	LRT 12-114
D	C294	Herramienta polea cigüeñal	
E	C295	Herramienta tensora	LRT 12-115
F	C296	Extractor bomba inyección	LRT 12-119
G	C297	Bloqueo bomba inyección	LRT 12-118

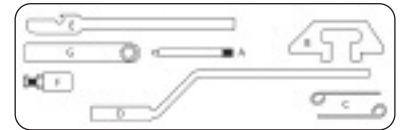

2483 Juego de herramientas de reglaje del motor

Referencia	Modelo	kg	u	€/u
2305147	Land Rover	3,50	2	

Aplicación:
Land Rover Discovery 3, Range Rover 4.2, Supercharger 4.4

Código motor:
4PN / 428PS



ID	Referencia	Descripción	Código OEM
A	C522	Bloqueo árbol levas	303-530
B	C523	Bloqueo polea cigüeñal	303-588
C	C524	Bloqueo tensor	303-531
D	C525	Bloqueo cigüeñal	303-532

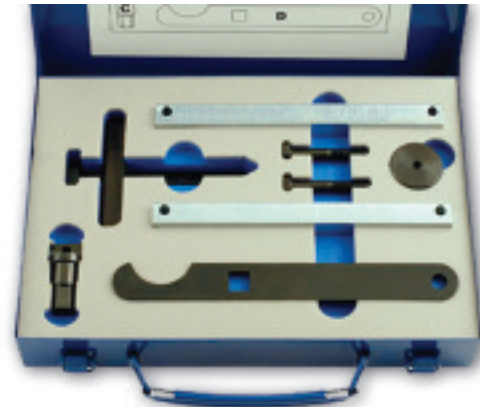
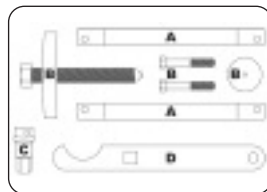

2484 Juego de ajuste y bloqueo



Referencia	Modelo	kg	u	€/u
2303577	Land Rover	1,02	2	

Aplicación:
FreeLander TD4, Range Rover TD6

Código motor:
204D3 / TD4 / 306D1 / TD6 (2000-2006)



ID	Referencia	Descripción	Código OEM
A	C020	Cigüeñal de alineación	LRT 12-171
B	C028	Placa para calado árbol levas	LRT 12-173
C	C029	Abrazadera de bloqueo para árbol levas	LRT 12-174
D	C030	Bloqueo tensor	LRT 12-172

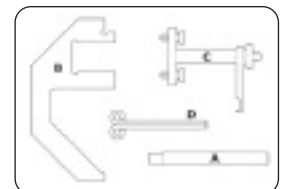

Land Rover Mercedes-Benz Mini Nissan Opel

Herr. UTILLAJE

Land Rover

Ferramenta bloqueos | Special automotive tools

2485 Juego herramientas de reglaje

Referencia	Modelo			€/u
2304577	Land Rover	3,62	2	

Aplicación:
Freelander 2.5

Código motor:
KV6 (2000-2006)

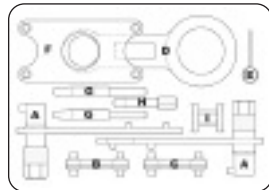

ID	Referencia	Descripción	Código OEM
A	C364	Bloqueo árbol levas (2)	LRT12-196
B	C365	Bloqueo árbol levas 2.0 (2)	LRT12-187
C	C366	Bloqueo árbol levas 2.5 (2)	
D	C368	Herramienta bloqueo polea	LRT12-175
E	C160	Bloqueo tensor	
F	C370	Bloqueo árbol levas	LRT12-195
G	C371	Pasadores guías (2)	LRT12-198
H	C367	Bloqueo volante	LRT12-232
I	C369	Bloqueo volante	

2486 Juego de herramientas de sincronización del motor

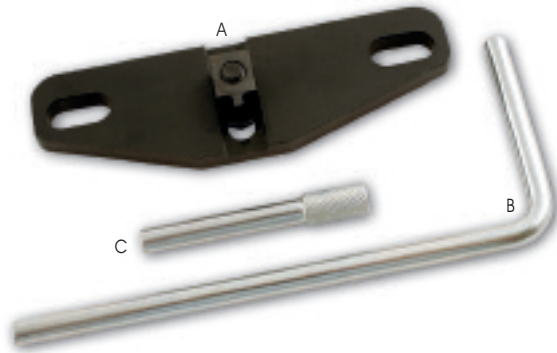

Referencia	Modelo			€/u
2305212	Ford	473	4	
2303575*	Recambio pieza A	411	*	
2304517*	Recambio piezas B y C	143	*	

Aplicaciones:
Land Rover Freelander (2006-2010)

Código motor:
DW12BTED4 / 224DT

ID	Referencia	Descripción	Código OEM
A	C056	Bloqueo cigüeñal	303-1272
B	C351	Bloqueo volante	303-1270 / 303-1059
C	C101	Bloqueo árbol de levas	303-1277



2487 Juego de bloqueo

Referencia	Modelo			€/u
2304052	Land Rover	200	6	

Aplicación:
Defender, Discovery II (1999-2007)

Código motor:
10P / 15P / 16P



ID	Referencia	Descripción	Código OEM
A	C086	Bloqueo árbol de levas	LRT 12-058
B	C290	Bloqueo volante	LRT 12-158



Mercedes-Benz

Mini

Nissan

Opel

Renault

2488 Juego ajuste y bloqueo FSI

Referencia	Modelo	Kg	Paquetes	€/u
2304706	Mercedes-Benz, Chrysler PT Cruiser y Grand Cherokee	1,46	2	

Aplicación:

Mercedes-Benz 190 / 190E / C / E / G / M / SL / CLK / SLK / Vito

Motores:

1.8 / 2.0 / 2.1 / 2.2 / 2.3 / 2.5 / 2.7 / 2.8 / 2.9 / 3.0 / 3.2 / 3.5 (1983-2007)

ID	Referencia	Descripción	Código OEM Mercedes-Benz	Código OEM Chrysler
A	C391	Bloqueo volante para correa M6 x 90mm	601589024000	8933
B	C392	Bloqueo volante	602589004000	8929
C	C393	Bloqueo árbol levas (2)	602589004000	8929



Cadena Correa Gasolina Diesel

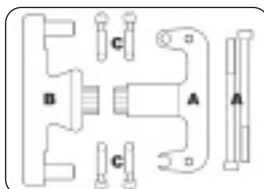

2489 Útil árbol de levas

Referencia	Modelo	Kg	Paquetes	€/u
2303907	Mercedes-Benz	1,06	4	

Aplicación:

Mercedes-Benz C / CL / CLK / CLS / E / M / R / S / SL / SLK / Viano / Vito

Motores:

2.4 / 2.6 / 2.8 / 3.2 / 3.7 / 4.3 / 5.0 / 5.4 (1997-2009)

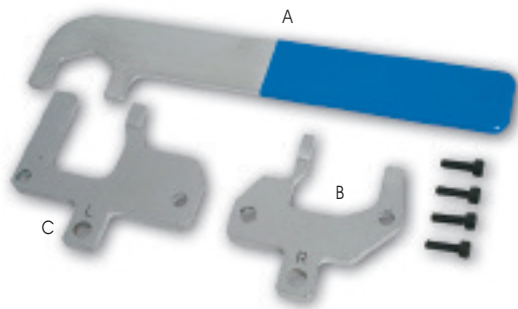

Cadena Gasolina

ID	Referencia	Descripción	Código OEM
A	C287	Llave de tuercas árbol de levas	112589000100
B	C285	Bloqueo árbol de levas RH	112589003200
C	C286	Bloqueo árbol de levas LH	112589013200

2490 Juego de ajuste y bloqueo distribución

Referencia	Modelo	Kg	Paquetes	€/u
7641101	Mercedes-Benz	2,60	2	

Aplicación:

Mercedes con doble árbol de levas



2491 Útil para desmontar tornillo ventilador

Referencia	Modelo	Kg	Paquetes	€/u
7631715	Mercedes-Benz Motor 120	397	6	
7631714	Mercedes-Benz Motor 111	534	6	

Desmontar tornillo ventilador viscoso de todos los modelos Mercedes y útil bloquear. Bomba de agua de los motores 103

Ref.: 7631714



Ref.: 7631715



2492 Juego bloqueo

Referencia	Modelo	Kg	Paquetes	€/u
2304408	Mini	1,99	2	

Aplicación:
BMW Mini One 1.6 (2001-2009) / Mini Cooper 1.6 (2001-2009) / Mini Cooper S sobrealimentados, incluidas las preparaciones JC Works (2000-2009)

ID	Referencia	Descripción	Código OEM
A	C352	Bloqueo árbol levas	11-8-250
B	C353	Soporte bloqueo	11-8-370
C	C354	Bloqueo tensor	11-8-240

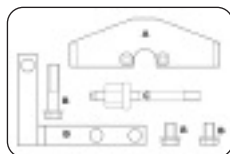

Cadena



Gasolina



2493 Juego distribución

Referencia	Modelo	Kg	Paquetes	€/u
2305148	Mini	1,49	2	

Aplicación:
BMW Mini 1.6 turbo 16v

Código motor:
N14 / R56 / EP6 DT / DTS

ID	Referencia	Descripción	Código OEM
A	509	Bloqueo árbol levas	11 9 550
B	510	Bloqueo árbol levas	11 9 551
C	511	Llave tensor	11 9 552
D	512	Bloqueo árbol levas	11 9 590
E	513	Set tornillos M6 (3)	

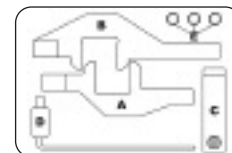

Cadena



Gasolina

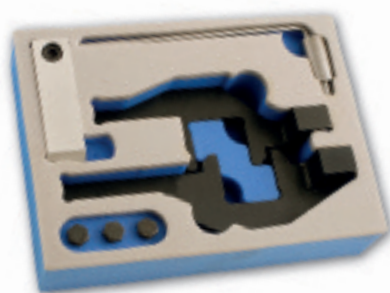

2494 Juego reglaje del motor

Referencia	Modelo	Kg	Paquetes	€/u
2304770	Mini	2,32	2	

Aplicación:
BMW Mini One, Cooper, Cooper S 1.6

Código motor:
W10816AA, W10816BA, W11816AA

ID	Referencia	Descripción	Código OEM
A	C435	Herram. tensora correa distribución (Cooper S)	11 8 410
B	C438	Herram. tensora correa distribución (Cooper / Mini One)	11 8 390
C	C436	Pin tensor de la correa 4 mm	11 8 470
D	C437	Pin tensor de la correa 4,5 mm	11 8 280



Gasolina



2495 Juego bloqueo

Referencia	Modelo	Kg	Paquetes	€/u
2305149	Mini	1,40	2	

Aplicación:
BMW Mini Cooper 1.4 / 1.6 Valvetronic

Código motor:
N12

ID	Referencia	Descripción	Código OEM
A	514	Bloqueo árbol levas (1 y 2)	11 9 540
B	515	Bloqueo árbol levas (2 y 1)	11 9 540
C	516	Llave tensor	11 9 590

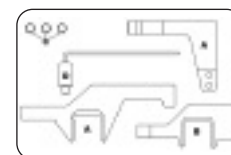

Cadena



Gasolina



2496 Bloqueo pretensor cadena

Referencia	Modelo	Kg	Paquetes	€/u
2305153	Mini	219	6	

Aplicación:
BMW Mini 1.4 / 1.6 16v

Código motor:
N12 / N14

Referencia	Descripción	Código OEM
C508	Bloqueo pretensor cadena	11 9 340



Cadena



Gasolina



Nissan

Opel

Porsche

Renault

Rover/MG

2497 Juego bloqueo motor

Referencia	Modelo	Kg	Paquetes	€/u
2304936	Nissan	2,73	2	

Aplicación:
Nissan Primastar / Qasqal / X-Trail 2.0 DCI

Código motor:
M9R (2006-2010)

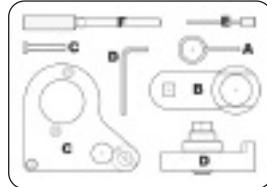

ID	Referencia	Descripción	Código OEM
A	C485	Bloqueo tensor	
B	C490	Herramienta extractor polea	EN-48334
C	C486	Plato bloqueo árbol levas	EN-48332
D	C487	Clave piñón árbol levas	EN-48331
E	C488	Bloqueo correa auxiliar	
F	C489	Bloqueo cigüeñal	EN-48330

2498 Juego ajuste y bloqueo

Referencia	Modelo	Kg	Paquetes	€/u
2303787	Nissan	1,69	2	

Aplicación:
Nissan Interstar 2.2 y 2.5 DCI

Código motor:
G9U / G9T (2002-2010)

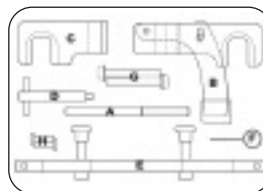

ID	Referencia	Descripción	Código OEM
A	C179	Bloqueo bomba	KM 6203 / MOT 1536
B	C180	Bloqueo árbol levas - Escape	KM 6204 / MOT 1537
C	C181	Bloqueo árbol levas - Admisión	KM 6205 / MOT 1534
D	C182	Llave tensor	MOT 1538
E	C183	Bloqueo árbol levas	KM 6148
F	C184	Bloqueo rodillo tensor 1mm	KM 6077
G	C269	Tornillos M8 x 60mm (2)	

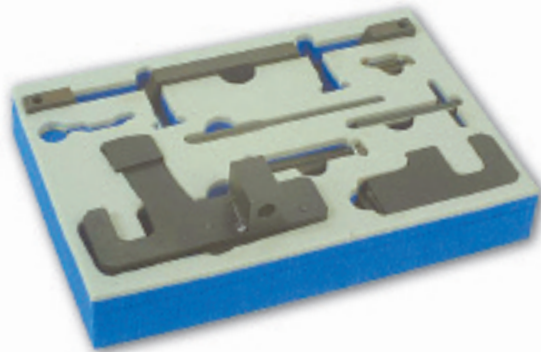

2499 Juego ajuste y bloqueo DCI

Referencia	Modelo	Kg	Paquetes	€/u
2304076	Nissan	1,68	2	

Aplicación:
Nissan Kubistar / Primastar / Interstar / Micra 1.5 / 2.2 / 2.5 DCI

Código motor:
G9U / K9K / F9Q / G9T (2002-2009)

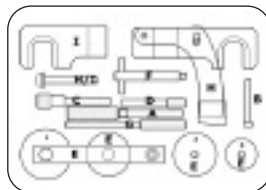

ID	Referencia	Descripción	Código OEM
A	C037	Bloqueo cigüeñal	MOT 1489
B	C067	Tornillos M6 x 30mm	
C	C099	Bloqueo cigüeñal	MOT 1054
D	C101	Bloqueo cigüeñal	MOT 1430
E	C281	Herramienta pretensor correa	MOT 1453
F	C182	Bloqueo bomba	MOT 1538
G	C179	Bloqueo cigüeñal	MOT 1536
H	C180	Bloqueo árbol levas - Escape	MOT 1537
I	C181	Bloqueo árbol levas - Admisión	MOT 1534

2500 Juego ajuste y bloqueo

Referencia	Modelo	Kg	Paquetes	€/u
2304068	Nissan	669	4	

Aplicación:
Nissan Interstar / Navara / Primera 1.9 DCI / VG30 3.0L

Código motor:
F9Q 664 / 674 / 732 / 733 / 740 / 748 / 758 / 772 / 774 / 790 / 803 / 804 / 812 / VG30E (1998-2007)



Referencia	Descripción	Código OEM
C281	Herramienta pretensor correa	MOT 1543



Nissan

Opel

Porsche

Renault

Rover/MG

2501 Juego de ajuste y bloqueo distribución

Referencia	Modelo	Kg	Paquetes	€/u
2304020	Nissan	222	6	

Aplicación:
Nissan Almera / Kubistar / Micra 1.5 DCI

Código motor:
K9K (2002-2010)

ID	Referencia	Descripción	Código OEM
A	C037	Cigüeñal de bloqueo	MOT 1489
B	C099	Pasador bloqueo TDC	MOT 1054/ MOT 861 / MOT 863
C	C101	Bloqueo polea cigüeñal	MOT 1430



Correa
Gasolina
Diesel

2502 Juego bloqueo puesta a punto distribución

Referencia	Modelo	Kg	Paquetes	€/u
2303388	Nissan	1,19	4	
2304797*	Recam. pieza D	0,94	*	

Aplicación:
Nissan Kubistar / Primostar 1.6 / 2.0

Código motor:
F4P / F4R / K4J / K4M (2002-2010)

Correa Gasolina

ID	Referencia	Descripción	Código OEM
A	C037	Bloqueo árbol levas	MOT 1489
B	C099	Bloqueo cigüeñal	MOT 1504
C	C120	Bloqueo árbol levas	MOT 1496 / MOT 1750
D	C402	Soporte bloqueo	MOT 1750



Opel

Porsche

Renault

Rover/MG

Saab

2503 Juego maestro de reglaje

Referencia	Modelo	Kg	Paquetes	€/u
2304866	Opel	6,18	2	

Correa Gasolina Diesel

Aplicación:
Opel Agila A-B / Ascona C / Astra F-G-H / Max / Belmont / Cavalier / Corsa B-C-D / Frontera A-B / Tigra A-B / Meriva / Midi / Nova / Vectra A-B-C / Zafira A-B / Signum / Insignia (1986-2010)

ID	Referencia	Descripción	Código OEM
A	C207	Bloqueo árbol levas	KM8070
B	C211	Bloqueo árbol levas	KM852
C	C212	Bloqueo árbol levas	KM853
D	C213	Bloqueo volante	KM517B
E	C333	Bloqueo doble árbol levas	KM6340
F	C334	Bloqueo tensor	KM6333
G	C053	Bloqueo volante	KM6011
H	C064	Set tornillos M8 x 40mm	
I	C067	Set tornillos M6 x 45mm	
J	C073	Adaptador	
K	C074	Set tornillos M6 x 10	
L	C075	Pasador especial	
M	C076	Pletina soporte reloj	
N	C195	Reloj comparador	KM571-B
O	C163	Bloqueo árbol levas	KM661-2
P	C165	Bloqueo árbol levas	KM851
Q	C166	Bloqueo cigüeñal GM	KM951
R	C167	Bloqueo volante	KM652
S	C168	Herramienta volante de inercia	KM911
T	C169	Llave rodillo tensor	KM933
U	C170	Ajuste árbol levas	KM933
V	C171	Bloqueo bomba inyección	KM927
W	C172	Bloqueo cigüeñal	KM929
X	C173	Bloqueo árbol levas	KM932
Y	C174	Bloqueo árbol levas	KM953
Z	C175	Bloqueo cigüeñal	KM952
AA	C176	Bloqueo árbol levas	KM954
AB	C177	Bloqueo tensor 2,5mm	KM955
AC	C178	Bloqueo tensor 4mm	KM955

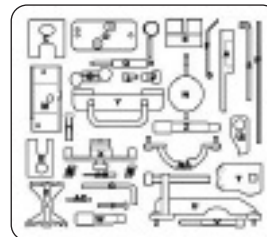

2504 Útil bloqueo árbol de levas

Referencia	Modelo	Kg	Paquetes	€/u
2303053	Opel 2.0 / 2.2 16v Gasolina	143	6	

Aplicación:
Opel Astra G/H, Frontera A/B, Omega B, Vectra A/B, VX220i Speedster, Zafira A/B

Código motor:
C20SEL, X20XEV, Z20LEH, LEL, LET, X22SE, XE, Y22SE, XE, Z22XE (1996-2010)



Referencia	Código OEM
2303052	C211 KM 852
2305053	C212 KM 853

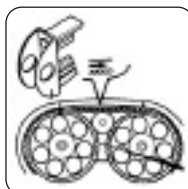

2505 Útil bloqueo árbol de levas

Referencia	Modelo	Kg	Paquetes	€/u
2303052	Opel 1.4 / 1.6 / 1.8 16v Gasolina	186	6	

Aplicación:
Opel Astra G/H, Combo C, Meriva, Signum, Tigra B, Vectra B/C, Zafira A/B

Código motor:
X14XE, Z14XE, X16SEJ, XEL Y16XE / Z16XE, YNG / X18E1 / XE / XE1 / Z18XE / XEL (1998-2010)



Opel

Porsche

Renault

Rover/MG

Saab

2

2306 Juego maestro motor diesel y calada bomba inyección

Referencia	Modelo	Kg	Paquetes	€/u
2303785	Opel	3,90	2	



Correa



Gasolina Diesel

Aplicación:

Opel Agila A-B / Ascona C / Astra F-G-H / Belmont / Cavalier / Corsa B-C-D / Frontera A-B / Tigra A-B / Meriva / Midi / Nova / Vectra A-B-C / Zafira A-B (1986-20109

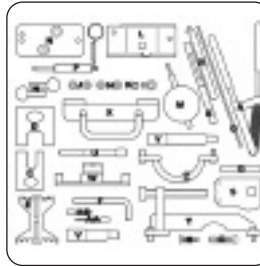

ID	Referencia	Descripción	Código OEM
A	C205	Tensor correa distribución	KM666
B	C207	Abrazadera bloqueo árbol levas	KM852
C	C211	Bloqueo árbol levas (gemelo)	KM853
D	C212	Bloqueo árbol levas (gemelo)	KM5178
E	C213	Bloqueo pasador volante de inercia	KM 6011
F	C053	Bloqueo pasador 9,5mm	
G	C064	Tornillo bloqueo M8 x 40mm	
H	C067	Tornillo bloqueo presión M6 para ajuste del tensor	KM 661-1
IL	C071	Útil montaje soporte	KM 571-B
M	C195	Reloj comparador Ø 51x10x0,01mm	KM 661-2
N	C163	Bloqueo árbol levas	KM 851
O	C165	Bloqueo polea distribución	KM951
P	C166	Fijador volante de inercia	KM652
Q	C167	Bloqueo volante de inercia	KM911
R	C168	Bloqueo volante de inercia	KM933
S	C169	Llave ajuste reglaje	KM933
T	C170	Conjunto de abrazaderas	KM927
U	C171	Clavija bloqueo bomba de inyección	KM929
V	C172	Clavija bloqueo volante	KM932
W	C173	Herramienta alineación árbol levas	KM953
X	C174	Bloqueo alineación árbol levas	KM952
Y	C175	Bloqueo pasador cigüeñal TDC	KM954
A	C176	Bloqueo alineación sensor árbol levas	KM955
AA	C177	Bloqueo tensor 2,5mm	KM955
AB	C178	Bloqueo tensor 4mm	KM955

2507 Bloqueo volante cigüeñal

Referencia	Kg	Paquetes	€/u
2303775	80	6	

Aplicación:
Opel Astra G/H /
Corsa D / Combo
/ Meriva / Vectra C
/ Vivaro / Zafira B

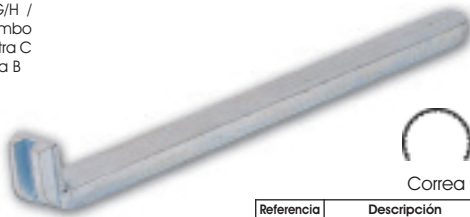

Correa



Gasolina

Referencia	Descripción	Código OEM
C168	Bloqueo volante cigüeñal	KM 911

2509 Útil tensor correas

Referencia	Kg	Paquetes	€/u
2303114	297	6	



Referencia	Descripción	Código OEM
C205	Tensor correa distribución	KM 666

2508 Útil bloqueo árbol de levas

Referencia	Kg	Paquetes	€/u
2303776	80	6	



Referencia	Descripción	Código OEM
C167	Bloqueo árbol levas	KM 652

2510 Bloqueo árbol de levas

Referencia	Kg	Paquetes	€/u
2303108	102	6	



Referencia	Descripción	Código OEM
C207	Abrazadera bloqueo árbol de levas	KM 666

2511 Juego de bloqueo árbol de levas



Referencia	Modelo	Kg	Paquetes	€/u
7530944	Opel	300	6	

Aplicación:

Esta herramienta permite la alineación del árbol de levas sujetándolo al final del árbol de levas con las clavijas en motores de Opel vendidos antes de 1994 Astra, Belmont, Cavalier 1.6/1.7 D (Mk1 y MkII)

Referencia	Descripción	Código OEM
2624	Disco bloqueo árbol levas	KM 661-01

Herr.

U
T
I
L
L
A
J
E

Opel

Ferramenta bloqueos | Special automotive tools

2512 Juego útiles bloqueo volante cigüeñal

Referencia	Modelo	Gr	kg	€/u
2302834	Opel	380	4	

Aplicación:
Opel Astra F/G / Cavalier / Vectra A 1.7 TD

Código motor:
17DR / X17DT / DTL (1992-2000)

ID	Referencia	Descripción	Código OEM
A	C163	Bloqueo árbol levas	KM 661-2
B	C165	Bloqueo volante	KM 851
C	C166	Bloqueo cigüeñal	KM 951
D	C164	Tomillos M8 x 30mm (2)	KM 661

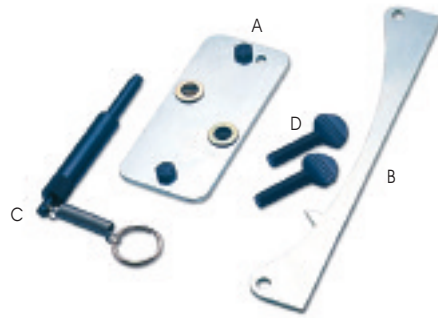

2513 Juego ajuste y bloqueo

Referencia	Modelo	kg	€/u
2303581	Opel	1,36	2

Aplicación:
Opel Astra G / Frontera B / Omega B / K Signum / Sintra / Vectra B-C / Zafira A 2.0 / 2.2

Código motor:
X20DTH / DTL / Y22DTH / DTR (1997-2006)

ID	Referencia	Descripción	Código OEM
A	C169	Llave ajuste reglaje	KM 933
B	C170	Conjunto de abrazaderas	KM 933
C	C171	Clavija bloqueo bomba inyección	KM 927
D	C172	Clavija bloqueo volante	KM 929
E	C173	Herram. de alineación árbol levas	KM 932

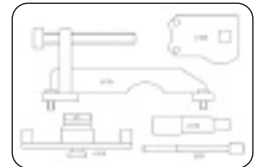

2514 Juego de herramientas de reglaje

Referencia	Modelo	Gr	kg	€/u
2304417	Opel	75	4	

Aplicación:
Opel Astra G/H / Corsa D / Insignia / Meriva A / Signum / Vectra C / Zafira B 1.6 / 1.8

Código motor:
2HO / A18XER / LDE / A16XER / Z16LEL / LER / LET / XE1 / XEP / XER / Z18XER (2003-2010)

ID	Referencia	Descripción	Código OEM
A	C333	Bloqueo árbol levas	KM-6340
B	C334	Bloqueo rodillo tensor	KM-6333



2515 Útil bloqueo árbol de levas

Referencia	Gr	kg	€/u
2303132	119	6	

Referencia	Descripción	Código OEM
C249	Bloqueo árbol levas (verde)	KM 800-1



2517 Bloqueo doble árbol de levas

Referencia	Modelo	Gr	kg	€/u
7515278	Opel 1.6 / 1.8 / 2.0 16v y 1.4	83	6	



2516 Útil bloqueo árbol de levas

Referencia	Gr	kg	€/u
7530254	120	6	



Referencia	Descripción	Código OEM
C248	Bloqueo árbol levas (rojo)	KM 800-2

2518 Útil bloqueador árbol de levas

Referencia	Motores	Gr	kg	€/u
7530252	Diesel 1.2 / 2.0 Gasolina 1.5D / 1.6D / 1.7D	57	6	



Opel

Porsche

Renault

Rover/MG

Saab

2

2519 Juego de ajuste y bloqueo

Referencia	Modelo	Kg	Libro	€/u
2303787	Opel	1,69	2	

Aplicación:

Opel Astra G/H / Movano / Signum / Vectra B/C / Vivaro / VX220 / Zafira A/B 2.2P/D / 2.5D

Código motor:

Z22SE / Z22YH / G9T / G9U (2000-2010)

ID	Referencia	Descripción	Código OEM
A	C179	Clavija para alinear cigüeñal árbol levas	KM 6203 / MOT 1536
B	C180	Placa para alinear árbol levas exterior	KM 6204 / MOT 1537
C	C181	Placa para alinear árbol levas interior	KM 6205 / MOT 1534
D	C182	Pasador fijación alta presión de la bomba	MOT 1538
E	C183	Bloqueo árbol levas	KM 6148
F	C184	Bloqueo pasador del tensor 1mm	KM 6077
G	C269	Clavija para alinear M8 x 60mm	



Cadena



Gasolina



Diesel

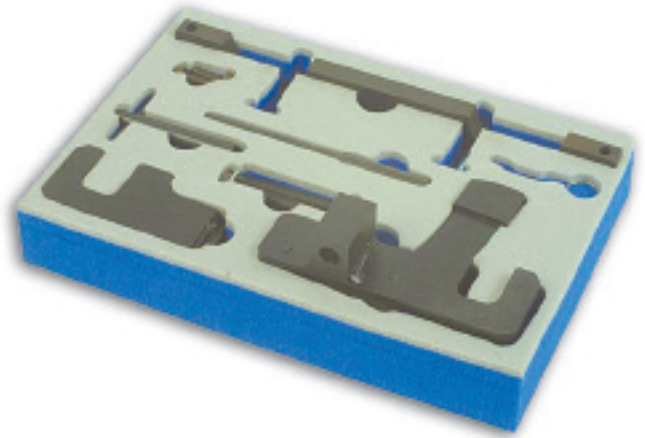
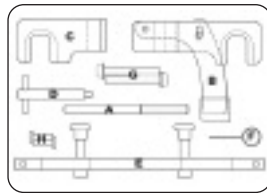

2520 Juego de ajuste y bloqueo

Referencia	Modelo	Kg	Libro	€/u
2304067	Opel	1,29	2	

Aplicación:

Opel Agila B / Astra H / Corsa C / Combo C / Insignia / Meriva A / Tigra B / Vectra C / Zafira / B 1.3 / 1.7 / 1.9 / 1.9 / 2.0

Código motor:

Z13DT / DTH / DTJ / D13A / Z17D / DTJ / Z19DT / DTH / DTR / DTJ / DTL / LBS / A20DTC / LBX / A20DTJ / LBY / A20DTC (2003-2010)

ID	Referencia	Descripción	Código OEM
A	C148	Bloqueo volante	1 860 898 000
B	C255	Bloqueo árbol levas	EN-46781/1 860 985 000
C	C275	Bloqueo tensor	KM 6130
D	C276	Bloqueo volante	EN-46785
E	C277	Llave bloqueo volante	EN-46788
F	C278	Bloqueo árbol levas (2)	EN-46789
G	C279	Bloqueo bomba	EN-46789-100



Correa



Diesel

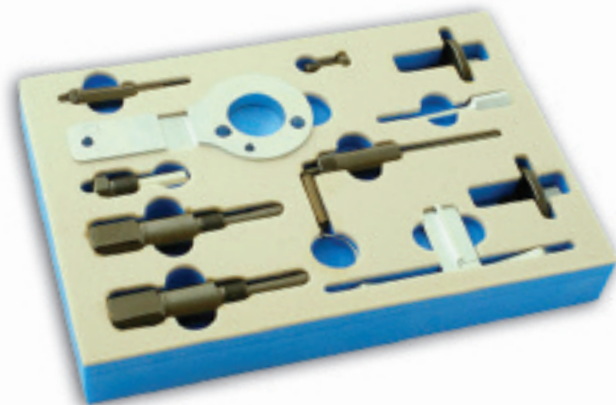
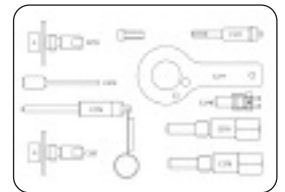

2521 Juego útiles bloqueo volante y cigüeñal

Referencia	Modelo	Kg	Libro	€/u
2304077	Opel	4,69	2	

Aplicación:

Opel Omega B 2.5

Código motor:

25DT / X25DT (1994-2001)

ID	Referencia	Descripción	Código OEM
A	C020	Bloqueo cigüeñal	LRT 12-108
B	C023	Bloqueo árbol levas	LRT 12-112
C	C030	Bloqueo tensor (2)	LRT 12-114
D	C294	Herramienta polea cigüeñal	
E	C295	Herramienta tensora	LRT 12-115
F	C296	Extractor bomba inyección	LRT 12-119
G	C297	Bloqueo bomba inyección	LRT 12-118



Cadena



Diesel

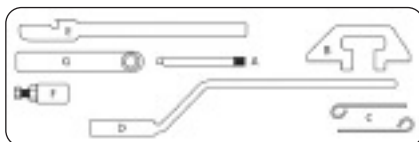

Herr.

UTILLAJE

Opel

Ferramenta bloqueos | Special automotive tools

2522 Juego de ajuste y bloqueo

Referencia	Modelo	Kg	Paquetes	€/u
2304076	Opel Movano 2.2 TDi	1,68	2	

ID	Referencia	Descripción	Código OEM
A	C037	Bloqueo cigüeñal árbol levas	MOT 1489
B	C067	Tornillo para ajustar tensor M6	
C	C099		MOT 1054
D	C101	Clavija de distribución para cigüeñal	MOT 1430
E	C281	Pre-bloqueo para tensor	MOT 1543
F	C182	Bloqueo de la presión de la bomba	MOT 1538
G	C179	Clavija para alinear cigüeñal	MOT 1536
H	C180	Placa alinear árbol levas exterior	MOT 1537
I	C181	Placa alinear árbol levas interior	MOT 1534



Cadena Diesel

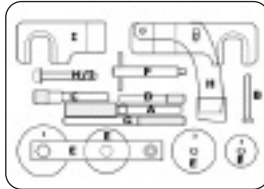

2523 Juego de herramientas de reglaje

Referencia	Modelo	Kg	Paquetes	€/u
2303580	Opel	912	4	

Aplicación:
Opel Agila / Astra G/H / Combo C / Corsa B-C-D / Meriva A / Tigra B 1.0 / 1.2 / 1.4

Código motor:
X10XE / XEP / Z12XE / XEP / Z14XEL / XEP / X10XE / Z10XE / Z10XEP / X12XE / Z12XE / Z12XEP / Z14XEL / Z14XEP (1993-2010)

ID	Referencia	Descripción	Código OEM
A	C174	Abrazadera alineación árbol levas	KM-953
B	C175	Clavija TDC cigüeñal	KM-952
C	C176	Sensor de alineación árbol levas	KM-954
D	C177	Tensor de localización 2,5mm	KM-955
E	C178	Tensor de retención 4mm	KM-955



Cadena Gasolina Diesel

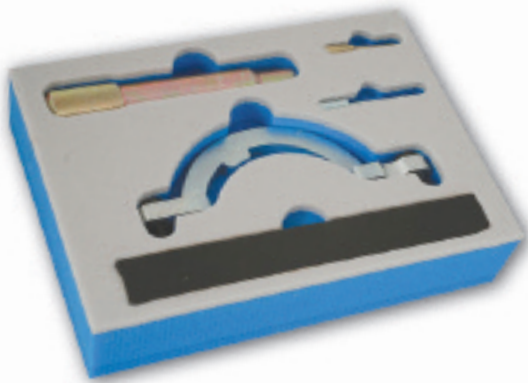
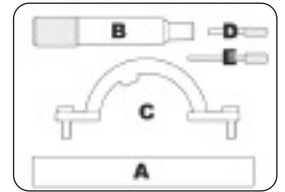

2524 Juego reglaje del motor

Referencia	Modelo	Kg	Paquetes	€/u
2304773	Opel	1,89	2	

Aplicación:
Opel Agila (03-08) / Corsa-C (03-07) / Combo-C (03-09) / Corsa-D (06-09) / Astra-H (04-09) / Tigra-B (04-09) / Meriva (04-09) 1.3 CDTI

Código motor:
Z13DT / Z13DTH / Z13DTJ



Cadena Diesel

ID	Referencia	Descripción	Código OEM
A	C415	Llave extractor polea cigüeñal	KM 661-C
B	C416	Bloqueo tensor	
C	C255	Bloqueo árbol levas	EN 46781
D	C276	Bloqueo volante	
E	C101	Bloqueo 8mm	
F	C417	Herramienta posición árbol levas	
G	C026	Bloqueo tensor cadena 2mm	

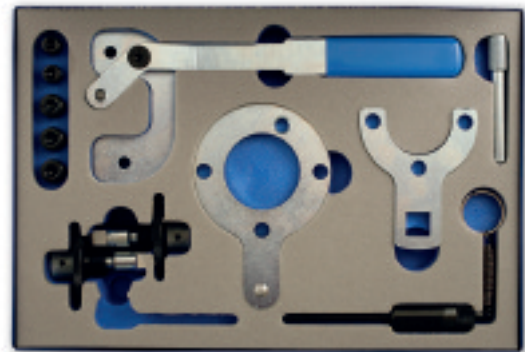
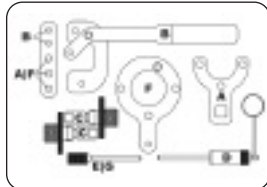

2525 Juego útil bloqueo volante cigüeñal

Referencia	Modelo	Kg	Paquetes	€/u
7530990	Opel Astra 1.7 DTL	308	6	

Para determinar la posición P.M.S. del cigüeñal



2526 Herramienta bloqueo bomba de agua

Referencia	Modelo	Kg	Paquetes	€/u
2304791	Astra-G / Vectra-B/C / Zafira-A Signum y VX220 2.2 16v	466	4	



Herramienta de bloqueo de la bomba de agua, diseñada para extraerla y repararla sin interferir en la cadena de distribución.

Porsche

Renault

Rover/MG

Saab

Seat

2527 Juego bloqueo polea cigüeñal

Referencia	Modelo	Kg	Paquetes	€/u
2304717	Porsche	5,55	2	

ID	Referencia	Descripción	Código OEM
A	C396	Bloqueo P.M.S. bomba	9595
B	C397	Bloqueo árbol levas	9612
C	C398	Bloqueo árbol levas (2)	9611
D	C399	Herramienta sujeción árbol levas (2)	9634
E	C400	Bloqueo bomba (herramienta)	9608
F	C401	Bloqueo con extensores	9602

Aplicación:

Porsche 911 Carrera 4S 3.6 (2002) / 996 3.4 (2002) / Boxter 2.5 (1998) / Boxter 2.7 (2000) / Boxter 3.2 (2000) Chassis 986 / 987 / 996 / 997



Cadena Gasolina

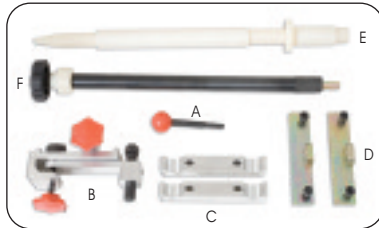

Porsche

Renault

Rover/MG

Saab

Seat

2528 Juego maestro de ajuste y bloqueo

Referencia	Modelo	Kg	Paquetes	€/u
2304865	Renault	5,81	2	

ID	Referencia	Descripción	Código OEM
Q	C182	Llave bomba	MOT1538
R	C179	Bloqueo cigüeñal	MOT1536
S	C180	Bloqueo árbol levas - Escape	MOT1537
T	C171	Bloqueo árbol levas - Admisión	MOT1534
U	C101	Bloqueo bomba	MOT1430
V	C281	Herramienta pretensor	MOT1543
W	C404	Herramienta pretensor Nº4	MOT1705
X	C326	Bloqueo árbol levas	MOT1526
Y	C403	Bloqueo árbol levas	MOT1801
Z	C320	Bloqueo piñón bomba	MOT1200-01

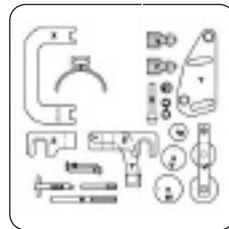

Cadena Correa Gasolina Diesel

Aplicación:

Renault Espace / Espace IV / Laguna II / Scenic / Grand Scenic II / Trafic II (2002-2010)

2529 Juego de ajuste y bloqueo

Referencia	Modelo	Kg	Paquetes	€/u
2303786	Renault	4,01	2	

ID	Referencia	Descripción	Código OEM
A	C037	Bloqueo cigüeñal árbol levas	MOT 1489
B	C067	Juego de tornillos para tensar	M6 x 45 mm
C	C068	Juego de tornillos	M8 x 70 mm
D	C097	Bloqueo rueda bomba inyección	MOT910
E	C098	Bloqueo cigüeñal árbol levas	MOT910
F	C099	TDC bloqueo	MOT861/1863
G	C100	Bloqueo cigüeñal árbol levas	MOT1318
H	C110	Bloqueo cigüeñal TDC	MOT1340
I	C111	Llave tensor	MOT1135-01
J	C112	Tensor ajustable	MOT1386
K	C114	Herramienta para tensar	MOT1348
L	C116	Bloqueo árbol levas	MOT1337
M	C117	Tensor ajustable	MOT1312
N	C120	Bloqueo árbol levas	MOT1496
O	C124	Llave de tuercas para tensar	MOT1384
P	C126	Bloqueo árbol levas	MOT1490-01

Aplicación:

Renault 5 / 9 / 11 / 18 / 21 / 25 / Aventine / Clio / II / III / Espace / Express / Kangoo / Laguna I / II / Master / Megane / Scenic / Modus / Safrane / Trafic (> 1980)

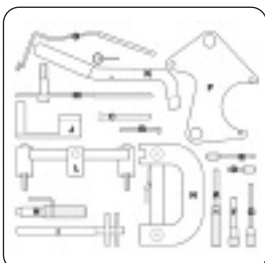

Cadena Correa Gasolina Diesel



2530 Juego de bloqueo varios

Referencia	Modelo	Kg	Paquetes	€/u
2303454	Renault	2,30	4	

Aplicación:
Renault Safrane 3.0 V6 / Laguna 3.0 V6 / Espace 3.0 V6

Código motor:
L7X 700 / 701 / 713 / 727 / 731 / XFZ / ES9J4



ID	Referencia	Descripción	Código OEM
A	C121	Bloqueo polea dentada	MOT 1436
B	C122	Bloqueo árbol levas	MOT 1428
C	C123	Llave tensor	MOT 1429
D	C101	Arandela distribución árbol levas	MOT 1430
E	C068	M8 x 70mm	
F	C102	Bloqueo sincronización	MOT 1430-01
G	C063	Tornillo bloqueo M8 x 35mm	



2531 Bloqueo polea cigüeñal



Cadena



Diesel

Referencia	Modelo	Kg	Paquetes	€/u
2303787	Renault	1,70	2	

Aplicación:
Renault Espace / Espace IV / Laguna II / Scenic / Grand Scenic II / Trafic II 2.2 y 2.5 DCI

Código motor:
G9U / G9T (2002-2010)

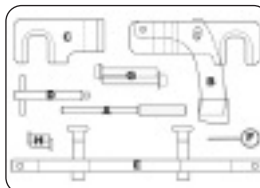

ID	Referencia	Descripción	Código OEM
A	C179	Bloqueo bomba	KM 6203 / MOT 1536
B	C180	Bloqueo árbol levas - Escape	KM 6204 / MOT 1537
C	C181	Bloqueo árbol levas - Admisión	KM 6205 / MOT 1534
D	C182	Llave tensor	MOT 1538
E	C183	Bloqueo árbol levas	KM 6148
F	C184	Bloqueo rodillo tensor 1mm	KM 6077
G	C269	Tornillos M8 x 60mm (2)	

2532 Bloqueo polea cigüeñal

Referencia	Modelo	Kg	Paquetes	€/u
2304936	Renault	2,73	2	

Aplicación:
Renault Espace IV / Koleos / Laguna II / III / Megane II / Scenic / Grand Scenic / Trafic II / Vel Statix 2.0 DCI

Código motor:
M9R (2004-2010)

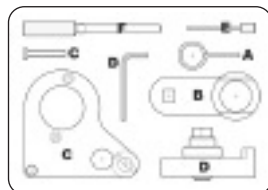

Cadena Diesel

ID	Referencia	Descripción	Código OEM
A	C485	Bloqueo tensor	
B	C490	Herramienta extractor polea	EN-48334 / KM 956-1 / EN-48334
C	C486	Plato bloqueo árbol levas	MOT 1769 / EN-48332 / EN-48332
D	C487	Llave piñón árbol levas	MOT 1773 / EN-48331 / EN-48331
E	C488	Bloqueo correa auxiliar	
F	C489	Bloqueo cigüeñal	MOT 1766 / EN-48330 / EN-48330



2533 Juego de ajuste y bloqueo

Referencia	Modelo	Kg	Paquetes	€/u
2304076	Renault	1,68	2	

Aplicación:
Renault Clio II / III / Espace IV / Kangoo / Laguna II / III / Megane II / Scenic / Grand Scenic / Trafic II 1.5 / 1.9 / 2.2 / 2.5

Código motor:
G9U / K9K / F9Q / G9T (2000-2009)



Cadena Diesel

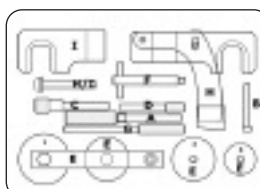

ID	Referencia	Descripción	Código OEM
A	C037	Bloqueo cigüeñal árbol levas	MOT 1489
B	C067	Tornillo para ajustar tensor M6	
C	C099		MOT 1054
D	C101	Clavija de distribución para cigüeñal	MOT 1430
E	C281	Pre-bloqueo para tensor	MOT 1543
F	C182	Bloqueo de la presión de la bomba	MOT 1538
G	C179	Clavija para alinear cigüeñal	MOT 1536
H	C180	Placa alinear árbol levas exterior	MOT 1537
I	C181	Placa alinear árbol levas interior	MOT 1534



Renault

Rover/MG

Saab

Seat

Skoda

2534 Juego bloqueo puesta a punto distribución

Referencia	Modelo			€/u
2303388	Renault	1,19	4	
2304797*	Recam. pieza D	0,94	*	

Aplicación:

Renault Clio II / III / Espace IV / Kangoo / Laguna II / III / Megane II / Modus / Scenic / Grand Scenic / Trafic II 1.4 / 1.6 / 1.8 / 2.0

Código motor:

F4P / F4R / K4J / K4M (1998-2010)



Correa



Gasolina



Diesel

ID	Referencia	Descripción	Código OEM
A	C037	Bloqueo árbol levas	MOT 1489
B	C099	Bloqueo cigüeñal	MOT 1504
C	C120	Bloqueo árbol levas	MOT 1496 / MOT 1750
D	C402	Soporte bloqueo	MOT 1750

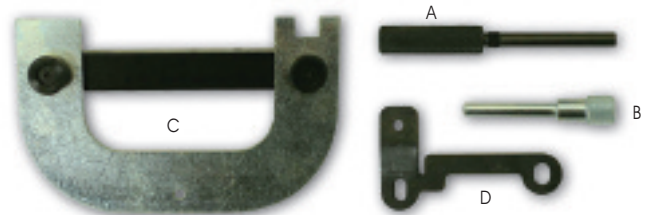

2535 Bloqueo árbol de levas



Referencia	Modelo			€/u
2303579	Renault	592	4	

Aplicación:

Renault Clio II / III / Kangoo / Laguna II / III / Modus / Megane II / Scenic / Grand Scenic / 1.6 16v

Código motor:

K4M / 690 / 708 / 716 / 730 / 752 / 753 / 761 / 766 / 782 / 800 / 801 / 812 / 813 / 824 (2001-2010)

Referencia	Descripción	Código OEM
C126	Llave bloqueo	MOT 1490-01



Cadena



Correa



Gasolina



Diesel

2536 Juego de ajuste y bloqueo

Referencia	Modelo			€/u
2304068	Renault	669	4	

Aplicación:

Renault Kangoo / Laguna II / Master II / Megane / Scenic / Grand Scenic II 1.9 DCI

Código motor:

F9Q 664 / 674 / 732 / 733 / 740 / 748 / 758 / 772 / 774 / 790 / 803 / 804 / 812 (2000-2009)

Referencia	Descripción	Código OEM
C281	Pre-bloqueo para tensar	MOT 1543



Correa



Diesel



2537 Tensor bloqueo



Referencia	Modelo			€/u
2304798	Renault	182	4	

Aplicación:

Renault Laguna II / Scenic II / Grand Scenic

Código motor:

F9Q / 664 / 674 / 758 / 803 / 804 / 812 (2003-2010)

Referencia	Descripción	Código OEM
C404	Tensor	MOT 1705

2538 Llave tensor correa distribución

Referencia					€/u
2303894	1/2"	T50	296	6	

Aplicación:

Renault Clio III / Laguna II / Modus / Scenic / Grand Scenic II 1.4 / 1.6

Código motor:

K4M / K4J (2001-2010)

Referencia	Descripción	Código OEM
C264	Llave tensor	MOT 1368



Correa



Gasolina



2539 Bloqueo bomba inyección

Referencia	Modelo	Gr	Lib	€/u
2304269	Renault	166	6	

Aplicación:
Renault Clio II / Kangoo / Megane / Scenic 1.9 DTI (no common-rail)

Código motor:
F9Q / 790 / 731 / 736 / 780 / 782 (1999-2003)

Referencia	Descripción	Código OEM
C320	Bloqueo bomba inyección	MOT 1200-01



2540 Juego reglaje motor

Referencia	Modelo	Gr	Lib	€/u
2304521	Renault	50	6	

Aplicación:
Renault Master VII / Trafic 2.5 / 2.8 (1990-2007)

ID	Referencia	Descripción	Código OEM
A	C097	Bloqueo rueda bomba inyección	MOT 910
B	C098	Bloqueo cigüeñal árbol de levas	MOT 910



2541 Ajuste distribución puesta a punto

Referencia	Modelo	Gr	Lib	€/u
2304020	Renault	222	6	

Aplicación:
Renault Clio II / Kangoo / Megane II / Modus I / II / Scenic / Grand Scenic II 1.5 DCI

Código motor:
K9K.790 / K9K.792 / K9K.794 / K9K.796

ID	Referencia	Descripción	Código OEM
A	C037	Cigüeñal de bloqueo	MOT 1489
B	C099	Pasador bloqueo TDC	MOT 1054 / MOT 861 / MOT 863
C	C101	Bloqueo para cigüeñal	MOT 1430

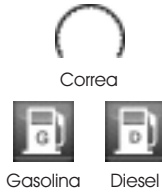

2542 Herramienta de reglaje

Referencia	Modelo	Gr	Lib	€/u
2303400	Renault	168	6	

Motores:
1.1 / 1.2 / 1.4 / 2.0 / 2.2 (1980-2005)

Referencia	Descripción	Código OEM
C111	Llave para tensor	MOT 1368



2543 Útil de ajuste y bloqueo

Referencia	Modelo	Gr	Lib	€/u
1121554	Renault Megane	207	4	



2544 Bloqueo volante

Referencia	Modelo	Gr	Lib	€/u
1150315	Renault Laguna / Safrane / Espace 2.2 TD / Motor gasolina 1.7	197	6	

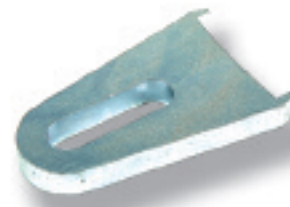

Rover/MG

Saab

Seat

Skoda

Subaru

2545 Juego herramientas de reglaje

Referencia	Modelo			€/u
2304577	Rover/MG	3,62	2	

Aplicación:

Rover: 45 / 75 / 800

MG: ZR / ZS / ZT / ZT Turbo 2.0 / 2.5 / ZT 160 / 180 / ZS 180 2.5 V6

Caballaje:

150 / 158 / 175 / 177

Código motor:

KV6 (1996-2006)



Correa



Gasolina

NOTA: No incluye herramientas para MG ZT 190

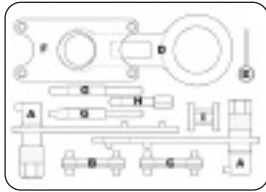
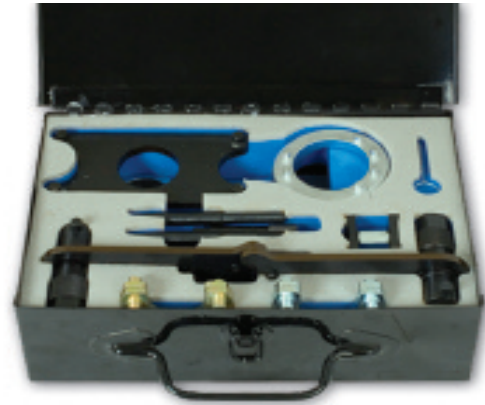

ID	Referencia	Descripción	Código OEM
A	C364	Bloqueo árbol levas (2)	18G 1747
B	C365	Bloqueo árbol levas 2.0 (2)	
C	C366	Bloqueo árbol levas 2.5 (2)	18G 1747-2
D	C368	Herramienta bloqueo polea	
E	C160	Bloqueo tensor	
F	C370	Bloqueo árbol levas	
G	C371	Pasadores guías (2)	18G 1746 A
H	C367	Bloqueo volante	18G 1747-5
I	C369	Bloqueo volante	18G 1747-1

2546 Juego de ajuste y bloqueo

Referencia	Modelo			€/u
2303577	Rover/MG	1,02	2	

Aplicación:

Rover 75

MG: ZT / ZT Turbo 2.0L

Código motor:

TD4 / CDT / CDTi (1999-2006)



Cadena



Diesel



ID	Referencia	Descripción	Código OEM
A	C020	Cigüeñal de alineación	12-171
B	C028	Placa para calado árbol levas	12-173
C	C029	Abrazadera de bloqueo para árbol levas	12-174
D	C030	Bloqueo tensor	12-172

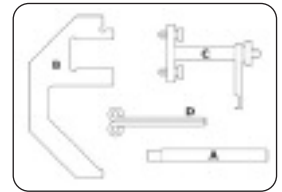

2547 Bloqueo árbol de levas

Referencia	Modelo			€/u
2302626	Rover/MG	125	6	

Aplicación:

Rover 100 / 200 / 25 / 400 / 45 / 75 / Metro / Streetwise 1.1 / 1.4 / 1.6 / 1.8

MG: Express / MGF / TF / ZR / ZS / ZT / ZT-Turbo

Código motor:

K16 / 14K / 16K / K8 (1990-2006)

Referencia	Descripción	Código OEM
C206	Bloqueo árbol levas	18G 1570

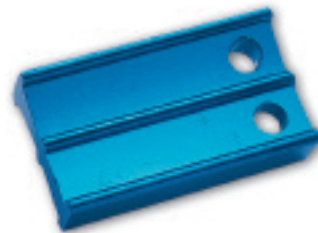
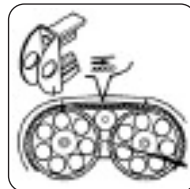

Correa



Gasolina

2548 Bloqueo polea cigüeñal

Referencia	Modelo			€/u
7562121	Rover 618 / 620 (93-99)	532	6	

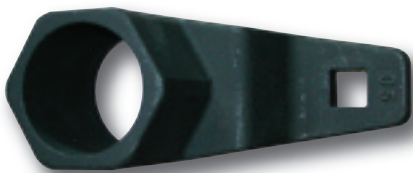

2549 Juego bloqueo distribución diesel

Referencia	Modelo	Gr	U	€/u
7520856	Rover	811	6	

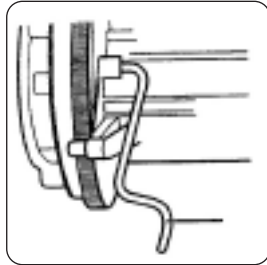

2550 Juego puesta a punto

Referencia	Unidades	Gr	U	€/u
2301869	8	284	6	



Aplicación:
Rover 218 / 418 / 420 / 620 1.8 / 2.0 D/TD / 620 TI
MG: ZR 2.0TD / ZR 2.0 TD

Código motor:
20T

ID	Referencia	Descripción	Código OEM
A	C063	Tornillo de bloqueo M8 x 35mm	
B	C064	Tornillo de bloqueo M8 x 40mm	
C	C086	Bloqueo árbol de levas	18G 1523
D	C087	Bloqueo bomba de inyección interior	18G 1549
E	C088	Llave bloqueo 6mm	18G 1632

2551 Bloqueo volante de inercia caja PG1

Referencia	Modelo	Gr	U	€/u
2304522	Rover	466	4	

Aplicación:
Rover 100 / 200 / 25 / 400 / 45 / 75 / Metro / Streetwise 1.1 / 1.4 / 1.6 / 1.8
MG: Express / MGF / TF / ZR / ZS / ZT / ZT-Turbo

Código motor:
K16 / 14K / 16K / K8 (1990-2006)

Referencia	Descripción	Código OEM
C339	Bloqueo volante	12-170



Correa



Gasolina

2552 Bloqueo volante de inercia caja PG2

Referencia	Modelo	Gr	U	€/u
2304523	Rover	479	4	



Correa



Gasolina

Aplicación:
Rover 100 / 200 / 25 / 400 / 45 / 75 / Metro / Streetwise 1.1 / 1.4 / 1.6 / 1.8
MG: Express / MGF / TF / ZR / ZS / ZT / ZT-Turbo

Código motor:
K16 / 14K / 16K / K8 (1990-2006)

Referencia	Descripción	Código OEM
C340	Bloqueo volante	18G 1571

2553 Bloqueo volante de inercia

Referencia	Modelo	Gr	U	€/u
2304410	Rover	303	4	

Aplicación:
Rover 100 / 200 / 25 / 400 / 45 / 75 / Metro / Streetwise 1.1 / 1.4 / 1.6 / 1.8
MG: Express / MGF / TF / ZR / ZS / ZT / ZT-Turbo

Código motor:
K16 / 14K / 16K / K8 (1990-2006)

Referencia	Descripción	Código OEM
C338	Bloqueo volante	18G 1742



Correa



Gasolina

Saab

Seat

Skoda

Subaru

Toyota

2

2554 Juego maestro motor diesel y calada bomba inyección

Referencia	Modelo	Kg	Paquetes	€/u
2303785	Saab 9.3 2.2D Turbo	3,90	2	

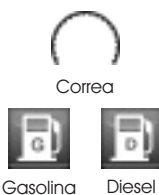

ID	Referencia	Descripción	Código OEM
A	C205	Tensor correa distribución	KM666
B	C207	Abrazadera bloqueo árbol levas	KM852
C	C211	Bloqueo árbol levas (gemelo)	KM853
D	C212	Bloqueo árbol levas (gemelo)	KM517B
E	C213	Bloqueo pasador volante de inercia	KM 6011
F	C053	Bloqueo pasador 9,5mm	
G	C064	Tornillo bloqueo M8 x 40mm	
H	C067	Tornillo bloqueo presión M6 para ajuste del tensor	KM 661-1
I-L	C071	Útil montaje soporte	KM 571-8
M	C195	Reloj comparador Ø 51 x 10 x 0,01mm	KM 661-2
N	C163	Bloqueo árbol levas	KM 851
O	C165	Bloqueo polea distribución	KM951
P	C166	Fijador volante de inercia	KM652
Q	C167	Bloqueo volante de inercia	KM911
R	C168	Bloqueo volante de inercia	KM933
S	C169	Llave ajuste reglaje	KM933
T	C170	Conjunto de abrazaderas	KM927
U	C171	Clavija bloqueo bomba de inyección	KM929
V	C172	Clavija bloqueo volante	KM932
W	C173	Herramienta alineación árbol levas	KM953
X	C174	Bloqueo alineación árbol levas	KM952
Y	C175	Bloqueo pasador cigüeñal TDC	KM954
A	C176	Bloqueo alineación sensor árbol levas	KM955
AA	C177	Bloqueo tensor 2,5mm	KM955
AB	C178	Bloqueo tensor 4mm	KM955

2555 Juego ajuste y bloqueo



Referencia	Modelo	Kg	Paquetes	€/u
2303581	Saab	1,36	2	

Aplicación:
Saab 9-3 / 9+5 2.2

Código motor:
D223L (1998-2006)



ID	Referencia	Descripción	Código OEM
A	C169	Llave ajuste reglaje	83 95 394
B	C170	Conjunto de abrazaderas	83 95 394
C	C171	Bloqueo bomba inyección	83 95 337
D	C172	Clavija bloqueo volante	83 95 352
E	C173	Útil de alineación	83 95 386

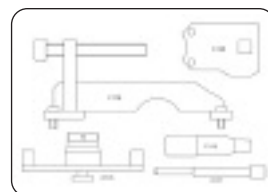

2556 Juego maestro motor y calado bomba inyección

Referencia	Modelo	Kg	Paquetes	€/u
2304067	Saab	1,29	2	

Aplicación:
Saab 9-3 1.9 TDI (2004-2010) / 9-5 (2005-2010)

Código motor:
Z19DT / Z19DTH

ID	Referencia	Descripción	Código OEM
A	C148	Bloqueo volante	1 860 898 000
B	C275	Bloqueo tensor	KM 6130 / KM 6349
C	C276	Bloqueo volante	EN-46785
D	C277	Llave bloqueo volante	EN-46785
E	C150	Bloqueo árbol levas	EN-46788 / 1 860 905 000
F	C278	Bloqueo árbol levas (2)	EN-46789
G	C054	Tornillo bloqueo árbol levas	EN-46789-100

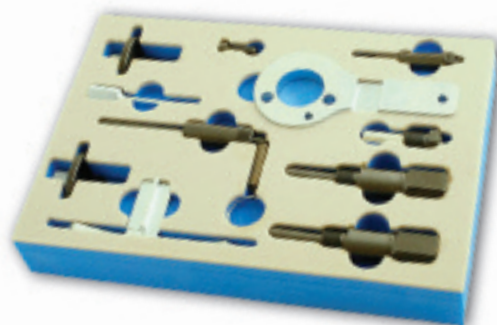

2557 Bloqueo volante cigüeñal

Referencia	Modelo	Kg	Paquetes	€/u
2303775	Saab	1,34	6	

Referencia	Descripción	Código OEM
C168	Bloqueo volante cigüeñal	KM 911



2558 Útil bloqueo árbol de levas

Referencia	Modelo	Kg	Paquetes	€/u
2303052	Saab	186	6	

Referencia	Descripción	Código OEM
C211	Bloqueo árbol de levas	KM 852

Aplicación:
Saab 9-3 1.8

Código motor:
Z18XE (2003-2010)



Herr.

U
T
I
L
I
D
A
D
E

Saab

Ferramenta bloqueos | Special automotive tools

2559 Juego maestro de reglaje

Referencia	Modelo	Kg	Paquetes	€/u
2304864	Seat/Skoda	7,94	2	

Aplicación:

Seat: Alhambra / Altea / Arosa / Cordoba / Ibiza / Inca / Leon / Terra Toledo 1.3D / 1.4D y P / 1.6P / 1.7D / 1.8P / 1.9D / 2.0D y P / 2.3P (1990-2010)
 Skoda: Fabia III / Felicia / Octavia III / Roomster / Superb III / 1.4 D&P / 1.6 P / 1.8 P / 1.8 turbo P / 1.9 D / SDI / TDI / TDI PD / 2.0 D&P / 2.5 TDI / 2.8P (1995-2010)



ID	Referencia	Descripción	Código OEM	ID	Referencia	Descripción	Código OEM
A	C203	Llave rodillo tensor	Matra V159	P	C158	Tornillo sujeción M5 x 60mm	
B	C204	Llave rodillo tensor	U30009 / 3387 / T10004	Q	C159	Tornillo sujeción M5 x 55mm (con tuercas)	
C	C441	Llave rodillo tensor	T10020	R	C160	Bloqueo rodillo tensor	T20046
D	C043	Bloqueo volante	3242	S	C161	Guía soporte	3369
E	C044	Bloqueo árbol levas	3458	T	C335	Bloqueo árbol levas	T10252
F	C059	Set galgas		U	C348	Bloqueo rodillo cadena	3366
G	C061	Bloqueo bomba inyección 15,4mm	U20003 / 2064	V	C337	Bloqueo rodillo cadena	T10092
H	C070	Bloqueo árbol levas	U40021 / 2065A	W	C282	Bloqueo rodillo	T10115
I	C216	Bloqueo bomba inyección	T20102 / 3359	X	C395	Adaptador extractor polea	T40058
J	C095	Bloqueo tensor	T10008	Y	C283	Bloqueo tensor	T10060/A
K	C096	Bloqueo árbol levas	T10016 / T10074	Z	C162	Bloqueo árbol levas	T20038 / 3418
L	C127	Relaj comparador	VAS 6079	AA	C345	Bloqueo árbol levas	T10171
M	C226	Adaptador reloj (TDI)	T10170	AB	C356	Bloqueo árbol levas	T40070
N	C157	Bloqueo cigüeñal	T10050	AC	C357	Bloqueo cigüeñal	T40069
O	C304	Bloqueo cigüeñal	T10100	AD	C358	Bloqueo tensor cadena	T40071 / T10020

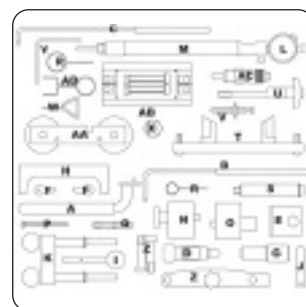

2560 Juego maestro de reglaje

Referencia	Modelo	Kg	Paquetes	€/u
2303472	Seat/Skoda	1,73	2	

Aplicaciones:

Herramientas esenciales para VAG de motores de gasolina y diesel de 1996 en adelante. Este kit también incluye herramientas adecuadas para los viejos modelos con motor diesel 1.9.

Modelos:

Seat: Alhambra / Arosa / Cordoba / Ibiza / Leon / Toledo / 1.3D / A1.4D y P / 1.6P / 1.7D / 1.8P / 1.9D / 2.0D / 2.3P (1990-2005)
 Skoda: Fabia / Felicia / Octavia / Superb / 1.4P / 1.6P / 1.8P / 1.9D / 2.0P (1995-2008)

ID	Referencia	Descripción	Código OEM
A	C203	Llave rodillo tensor	Hazel 2587 Matra V159
B	C216	Bloqueo bomba	3359
C	C095	Bloqueo tensor	T10008
D	C096	Bloqueo árbol levas	T10016
E	C157	Bloqueo cigüeñal	T10060
F	C162	Bloqueo árbol levas	3418 / T20046
G	C061	Bloqueo cigüeñal	2064
H	C070	Bloqueo árbol levas	2065A
I	C158	Set tornillos M5 x 60mm	M5 x 60mm
J	C159	Tornillo con tuercas	M5 x 55mm
K	C160	Bloqueo tensor	T20046
L	C161	Guías soporte	3369

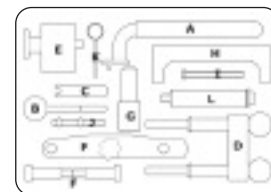

2561 Juego de herramientas de reglaje

Referencia	Modelo	Kg	Paquetes	€/u
2304346	Seat/Skoda	451	6	

Aplicaciones:

Seat: Alhambra / Altea / Arosa / Cordoba / Ibiza / Leon / Toledo 1.4 / 1.9 / 2.0 TDI (1996-2010)
 Skoda: Fabia III / Felicia / Octavia III / Roomster / Superb I / 1.4 / 1.9 / 2.0 TDI (2000-2009)

ID	Referencia	Descripción	Código OEM Seat	Código OEM Skoda
A	C157	Bloqueo cigüeñal	310-085 / 23-059	T10050
B	C216	Bloqueo bomba	3359	3359 / T20102
C	C282	Bloqueo rodillo tensor	303-1054	T10115
D	C283	Bloqueo rodillo correa auxiliar	T10060/A	T10060/A
E	C304	Bloqueo cigüeñal	T10100	T10100

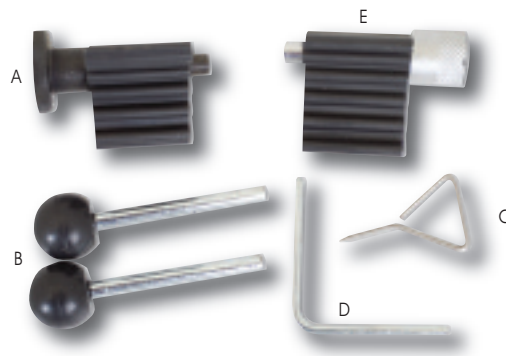

Seat/Skoda

Subaru

Toyota

Volvo

Alfa R.

2562 Bloqueo piñón cigüeñal

Referencia	Modelo	Gr	Lib	€/u
2303978	Seat	240	6	

Aplicaciones:

Seat: Alhambra / Altea / Arosa / Cordoba / Ibiza / Leon / Toledo 1.4 / 1.9 / 2.0 TDI PD (2000-2010)

ID	Referencia	Descripción	Código OEM
A	C095	Herramienta bloqueo motor	T10008
B	C157	Bloqueo cigüeñal	T10050
C	C216	Bloqueo bomba de inyección	U40074

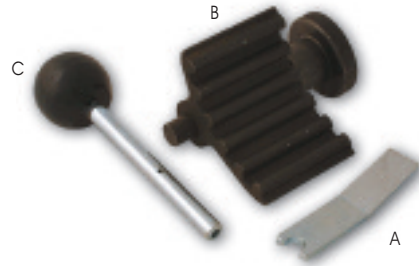

2563 Bloqueo para rodillo tensor

Referencia	Modelo	Gr	Lib	€/u
2304021	Skoda	39	6	

Aplicaciones:

Skoda: Fabia VII / Octavia VII / Roomster / Superb VII 1.4D / TDI PD / 1.6 P FSI / 1.8 Turbo / 1.9D / TDI / PD / 2.0 D&P / FSI / 2.5TDI / 2.8P (1996-2010)

ID	Referencia	Descripción	Código OEM
A	C282	Bloqueo polea tensor	T10115
B	C283	Bloqueo de la correa auxiliar de transmisión	T0060/A
C	C284	Bloqueo tensor correa de distribución	T40011

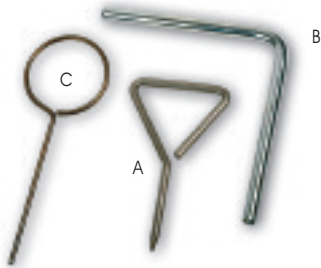

2564 Bloqueo eje de transmisión

Referencia	Modelo	Gr	Lib	€/u
2304581	Seat	59	6	

Aplicaciones:

Seat: Ibiza / Cordoba / Leon / Toledo / Alhambra / 1.4 / 1.8 / 1.8 Turbo / 2.3 16v (1997-2009)

Referencia	Descripción	Código OEM
C348	Bloqueo rodillo tensor	3366



2565 Llave bloqueo rodillo tensor

Referencia	Modelo	Gr	Lib	€/u
2303107	Seat/Skoda	206	4	

Aplicaciones:

Seat: Alhambra / Cordoba / Ibiza / Leon / Toledo 1.6P / 1.7D / 1.8P / 1.9D / 2.0P (1991-2005)
Skoda: Fabia / Octavia / Superb 1.6 P / 1.9 D / 2.0 D&P

Código motor (Skoda):

AEF / AEH / AGR / AHF / AKL / ALH / ASV / ASY / AVB / AVF / AVU / AWX / AZM / BFQ / BPZ / BSS / BSV (1996-2008)

Referencia	Descripción	Código OEM Seat	Código OEM Skoda
C203	Llave tensor	U30009 / MATRA V159	MATRA V159



2566 Juego 2 rodillo tensor

Referencia	Modelo	Gr	Lib	€/u
2304703	Seat/Skoda	113	4	

Aplicaciones:

Seat: Altea / Leon / Toledo 1.9 / 2.0 TDI PD (2004-2009)
Skoda: Fabia II / Octavia II / Roomster 1.4 TDI-PD / 1.9 TDI-PD / 2.0 TDI-PD

Código motor (Skoda):

AXR / BLS / BMM / BMS / BNM / BNV / BSW (2005-2009)

ID	Referencia	Descripción	Código OEM
A	C450	Llave rodillo tensor	T10265
B	C451	Bloqueo rodillo tensor	T10264



2567 Bloqueo levas

Referencia	Modelo	Gr	Lib	€/u
2303327	Seat/Skoda	309	4	

Aplicaciones:

Seat: Cordoba / Ibiza / Inca / Leon / Toledo 1.9 TDI (1999-2006)

Referencia	Descripción	Código OEM
C162	Abrazadera bloqueo	T20038 / 3418

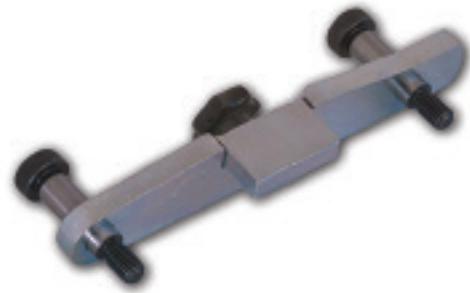

2568 Juego guiado motor

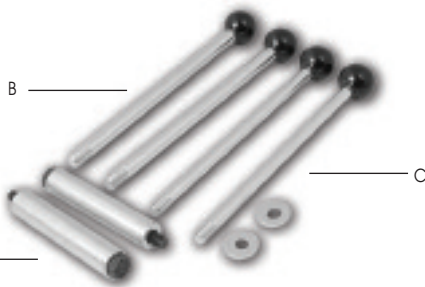

Referencia	Modelo	Gr	Lib	€/u
2304637	Skoda	749	4	

Se utiliza a través del panel frontal que permite deslizarlo hacia adelante para poder trabajar en los accesos cerrados de muchos motores.

Aplicaciones:

Skoda: Superb (2005-2009)

ID	Referencia	Descripción	Código OEM
A	C161	Guías (2) 17mm	3369
B	C382	Guías (2) 8mm	3411
C	C383	Guías (2) 10mm	



2569 Juego de ajuste y bloqueo distribución

Referencia	Modelo	Gr	Lib	€/u
2301868	Seat	251	6	

Aplicaciones:

Seat: Alhambra / Arosa / Cordoba / Ibiza / Inca / Toledo 1.3 / 1.4 / 1.9 TDI (1993-2000)

ID	Referencia	Descripción	Código OEM
A	C061	Bloqueo cigüeñal	U20003/U40074
B	C188	Bloqueo árbol de levas	U40021/T0038

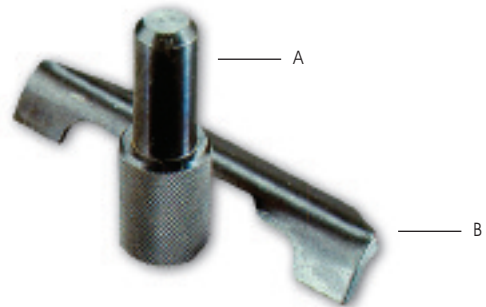

2570 Herramienta de tensión



Referencia	Modelo	Gr	Lib	€/u
2303576	Skoda	230	4	

Aplicaciones:

Skoda: Fabia / Octavia VII 1.4TDI PD / 1.6 P / 1.9D / SDi / TDI PD

Referencia	Descripción	Código OEM
C204	Llave 2 pines	3387 / T10020

Código motor:

AEG / AEH / AKL / AMF / APK / AQY / ASY / ASE / ATD / AVU / AXR / AZH / AZJ / AZL / AZV / BFQ / BGU / BJD / BKC / BKD / BLR / BLT / BLX / BLY / BNM / BNV / BSE / BSF / BVX / BZY / BVZ / BWA (1997-2010)



2571 Alineador árbol de levas

Referencia	Modelo	Gr	Lib	€/u
2304259	Seat	53	6	

Aplicaciones:

Seat: Alhambra / Leon / Toledo / 2.8 24v V6 / 2.3 20v 5 cilindros (1995-2010)

Referencia	Descripción	Código OEM
C343	Plato bloqueo árbol levas	3268



Seat/Skoda

Subaru



Toyota

Volvo

Alfa R.

2

2572 Juego de ajuste y bloqueo

Referencia	Modelo			€/u
2304083	Skoda	747	4	

Aplicaciones:

Skoda Fabia I/II, Roomster / 1.2P

Código motor:

AWY, BMD, AZQ, BME, BZG (2002-2010)



Cadena



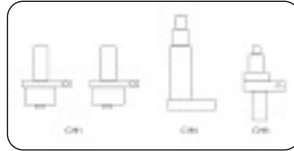

Gasolina



ID	Referencia	Descripción	Código OEM
A	C291	Abrazadera bloqueo árbol de levas (2)	T10123
B	C292	Bloqueo árbol de levas	T10121
C	C293	Bloqueo cigüeñal	T10120

2573 Juego distribución

Referencia	Modelo			€/u
2304237	Skoda	3,44	2	

Aplicaciones:

Skoda Fabia II, Octavia I/II, Roomster, Superb 1.6 / 1.8 Turbo

Código motor:

AGN, AGU, ARX, ARZ, AUM, AUG, AWT, BLF, BTS (1999-2010)

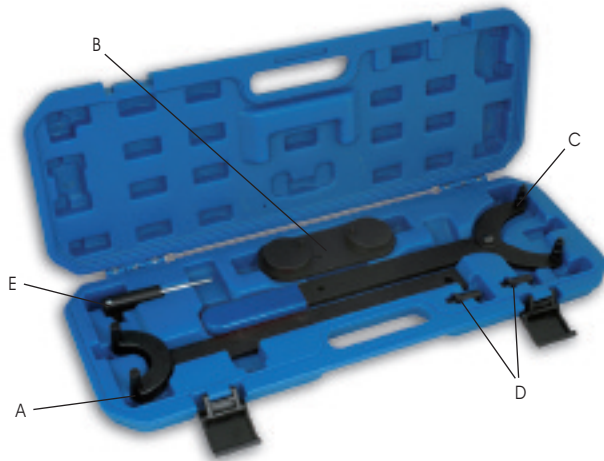

ID	Referencia	Descripción	Código OEM
A	C225	Llave bloqueo polea árbol levas	3036
B	C345	Bloqueo árbol levas	T10171
C	C346	Llave bloqueo polea	T10172
D	C347	Adaptadores (árbol de levas)	T1012/4
E	C348	Llave rodillo tensor	T20018/A/3366





Correa



Gasolina

2574 Saca poleas árbol de levas

Referencia	Unidades			€/u
7662134	5	1,50	4	

Aplicación:

Skoda: Fabia / Octavia / Superb 1.9 SD / TDI / 2.5 TDI / 2.8 P (1996-2008)

Referencia	Descripción	Código OEM
C355	Bloqueo árbol levas	T40001



Herr.

U
T
I
L
I
D
A
D
E

Seat/Skoda

Ferramenta bloqueos | Special automotive tools

2575 Juego bloqueo y reglaje del motor

Referencia	Modelo	Kg	Libro	€/u
2304897	Subaru	10,24	2	

Aplicación:

Subaru: Forester / Impreza / Legacy / Outback / Liberty / SVX. 1.6 / 1.8 / 2.0 / 2.2 / 2.5 / 3.3.AY / EJ18 / EJ33 / EJ16 / EJ161 / EJ18 / EJ20 / EJ201 / EJ202 / EJ20E / EJ20G / EJ20J / EJ22 / EJ25 / EJ251 (2000-2009)

ID	Referencia	Descripción	Código OEM
A	C268	Llave polea cigüeñal 50mm	07MAB-PY30100 / JAB-00010200/B
B	C258	Llave polea cigüeñal 45mm	07 MAB-PY 30100/ 07 JAB-0010200
C	C259	Pasador 17mm	JAA 0010100 V17
D	C460	Pasador 19mm	JAA 0010100 V19
E	C461	Bloqueo volante	18G 1521
F	C462	Herramienta tensor	JAB-0010100
G	C086	Bloqueo árbol levas (2)	LRT 12-058/18G 1549/18G 1523
H	CD463	Bloqueo bomba inyección	18G 1717A
I	C191	Bloqueo	07LAG-PT 20100/18G 1671
J	C464	Bloqueo tensor automático	14540-P13-003
K	C089	Bloqueo cigüeñal	07744-00104-00
L	C465	Bloqueo tensor	18G 1719
M	C466	Bloqueo bomba	13mm x 112mm
N	C467	Bloqueo 14 x 55mm	14mm x 55mm
O	C018	Bloqueo tensor	09244-28100
P	C468	Llave bomba agua 41mm	KM421A
Q	C469	Llave bomba agua 46mm	KM472
R	C470	Llave bomba agua 40mm	J42492
S	C034	Bloqueo volante	49JE01 054
T	C471	Llave polea cigüeñal	499977000
U	C035	Bloqueo árbol levas	49 JE01 061
V	C473	Extractor polea	49 JE01 002
W	C474	Bloqueo árbol levas	49 JE01 062
X	C475	Bloqueo volante	49 JE01 050
Y	C476	Herramienta polea cigüeñal	49DO11 102

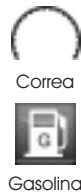
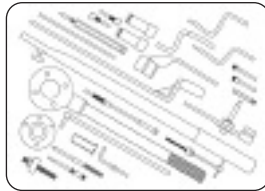

2576 Llave tuerca polea cigüeñal 6PT

Referencia	L mm	ØD mm	Gr	Libro	€/u
2304752	400	60	738	4	

Diseñado para poleas cigüeñales hexagonales

Referencia	Código OEM
C499	6pt

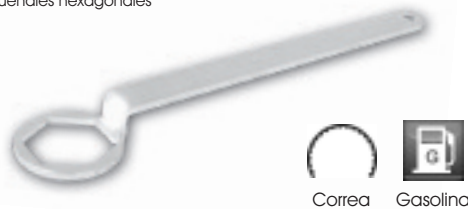

2579 Indicador de punto muerto superior

Referencia	L mm	Gr	Libro	€/u
2304755	480	927	4	

Subaru Impreza 1.8
Dispone de 4 pins situados a 75mm del centro.

Referencia	Código OEM
C471	499977100

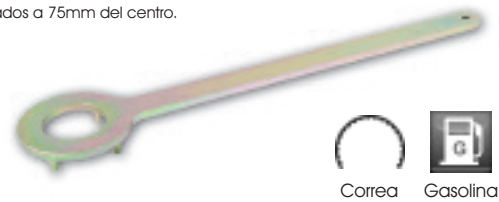

2577 Llave tuerca polea cigüeñal 12PT

Referencia	L mm	ØD mm	Gr	Libro	€/u
2304753	400	60	735	4	

Subaru Legacy 2.5 (1997)

Referencia	Código OEM
C500	499207400

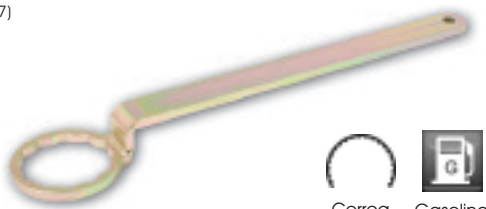

2580 Extractor/Instalador polea del cigüeñal

Referencia	L mm	Kg	Libro	€/u
2304756	470	1,37	4	

Subaru Impreza / 2.0 turbo (2002-2005)
Forester 2.5 SOHC (2000) / SVX

Referencia	Código OEM
C498	499207400



2578 Llave bloqueo polea del cigüeñal

Referencia	L mm	Kg	Libro	€/u
2304754	770	2,03	4	

Subaru Impreza / Legazy / SVX
Dispone de 4 pins situados a 55mm del centro.

Referencia	Código OEM
C471	499977000

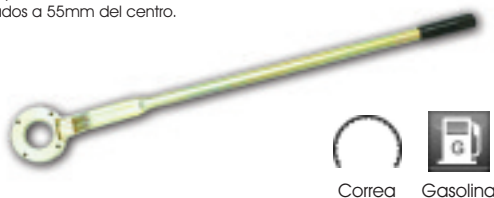

2581 Bloqueo doble árbol de levas

Referencia	Modelo	Gr	Libro	€/u
2304836	Subaru	646	4	

Subaru 2.5 no-turbo / Impreza / Legacy / SVX

Referencia	Código OEM
C501	499207300



Toyota

Volvo

Alfa R.

Audi/VW

BMW

2582 Juego bloqueo y reglaje motor

Referencia	Modelo	Kg	Carpetas	€/u
2304898	Toyota	10,69	2	



Aplicación:
Toyota: 4-runner / Auris / Avensis / Carry / Celica / Corolla / Corolla Verso / Dyna / Hiace / Hilux / Landcruiser / MR2 / Prius / Prius / Rav 4 / Starlet / Yaris (1990-2009)



ID	Descripción	Código OEM
A	Bloqueo polea	MD 990767
B	Maneral universal	09330-0021
C	Bloqueo polea	09278-54012
D	Extractor polea	09223-15030
E	Extractor polea	09213-54015
F	Extractor polea	09213-14010
G	Extractor polea	19951-05010
H	Pasador M8x65 mm (2)	
I	Pasador M8x116 mm (2)	
J	Pasador M8x106 mm (2)	
K	Pasador M8x88 mm (2)	
L	Pasador M6x80 mm (2)	
M	Pasador M8x55 mm (2)	
N	Adaptador M6x100 mm (2)	
O	Adaptador M6x30 mm (2)	
P	Conector	
Q	Adaptador M10x1,25 (2)	09955-05010
R	Adaptador M10x1,50 (2)	09955-05020
S	Adaptador M12x1,25 (2)	09955-05030
T	Adaptador M12x1,25 (2)	09955-05040
U	Adaptador M8x75 mm (2)	09954-05070
V	Adaptador M8x50 mm (2)	09954-05021
W	Adaptador M8x150 mm (2)	09954-05041
X	Adaptador M5x100 mm (2)	09954-05011
Y	Adaptador M8 x 100 mm (2)	09954-05031
Z	Adaptador M8x225 mm (2)	09954-05080
AA	Extensor 100 p/g	09953-05010
AB	Extensor 150 p/g	09953-05020
AC	Extensores para extractor G	09952-05010
AD	Herram. tensión	MD998738
AE	Herram. extractor tensor	MD998767

Volvo

Alfa R.

Audi/VW

BMW

Citroën

2583 Juego puesta a punto y distribución

Referencia	Modelo	Kg	Carpetas	€/u
2304347	Volvo 1.8 / 2.0	297	6	

Aplicación:
Volvo C30 (2006-2010) / S40 (2004-2010) / S80 (2006-2010) / V50 (2004-2010) / V70 (2007-2010)
Código motor:
B4184S11 / B4184S8 / B4204S3 / B4204S4

ID	Referencia	Descripción	Código OEM
A	C035	Bloqueo cigüeñal	21-210 / 303-507
B	C036	Bloqueo cigüeñal	21-163 / 303-620
C	C311	Bloqueo cigüeñal	21-259 / 303-748
D	C312	Bloqueo árbol levas	21-162B / 303-376 / 303-376B

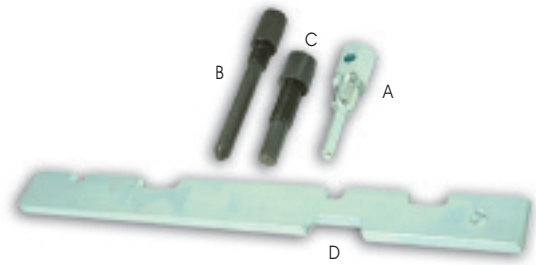

2584 Juego de herramientas de sincronización del motor

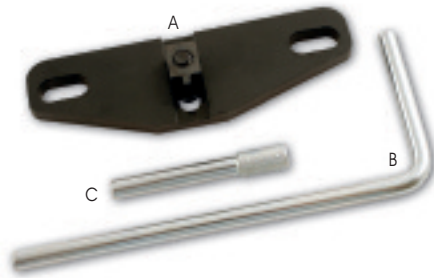

Referencia	Modelo	Kg	Carpetas	€/u
2305212	Volvo	473	4	
2303575*	Recambio pieza A	411	*	
2304517*	Recambio piezas B y C	143	*	

Aplicaciones:
Volvo S40 (03-10), V50 (06-10), C70 (06-10), S80 (07-10), C30 (06-10), V70 (07-10)
Código motor:
D420T 2.0D

ID	Referencia	Descripción	Código OEM
A	C056	Bloqueo cigüeñal	999-7122
B	C351	Bloqueo volante	999-7121
C	C101	Bloqueo árbol de levas	999-7119 / 999-7120



2585 Ajustador correa

Referencia	Modelo	Kg	Carpetas	€/u
2303109	Volvo	131	6	

Aplicación:
Volvo S40 / V40 1.8 GDI
Código motor:
B4184SJ / B184SM (1998-2004)

ID	Referencia	Descripción	Código OEM
A	C018	Tornillo tensor	999-5705
B	C019	Placa tensora	999-5705

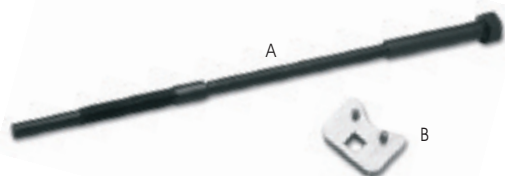

2586 Bloqueo polea cigüeñal

Referencia	Modelo	Kg	Carpetas	€/u
2305197	Volvo	487	4	

Aplicación:
Volvo S40 / V40 / V50 / XC90 / XC70 / S70 / V70 / S60 / S80 / C30 / C70

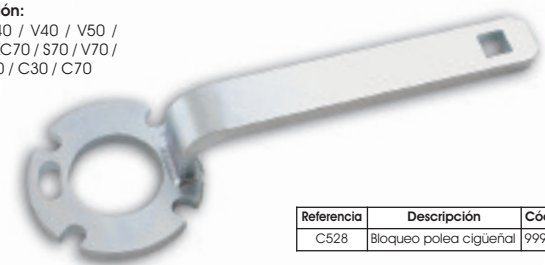

Referencia	Descripción	Código OEM
C528	Bloqueo polea cigüeñal	999 5433

2587 Útil extractor/instalador centralitas

Referencia	Modelos			€/u
2305510	Volvo S40, S60, S/V70, S80, XC90	207	4	



CULATA

2588 Útil cambio retenes válvula

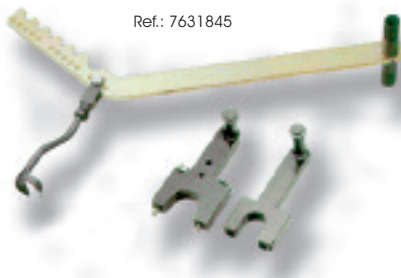

Ref.: 7631845

Referencia	Modelo			€/u
7506238	Ford	0,32	6	
7631845	Mercedes, M102-103	3,40	4	

Ref.: 7506238



2589 Juego de esmeriladoras de válvulas

Referencia	L mm	Ø mm			€/u
7542150	227 y 205	15 a 35	120	6	

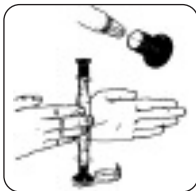

2590 Útil para desmontar válvulas

Referencia	Modelo			€/u
7533607	Opel	140	6	



Especial para motores OHC con árbol de levas en Cabeza 1.3, 1.4, 1.6, 1.8, 2.0 Gasolina; 1.7 D hasta 1992.

Modelos: Corsa, Astra, Astravan, Belmont, Chalet, Ascona, Cavalier, Vectra. Permite desmontar las válvulas sin desmontar el Árbol de Levas y sin dañar la parte superior.

2591 Alicata para juntas de válvulas

Referencia	L mm			€/u
7512985	245	389	10	

